

Dimplex®

Optimyst®

OPERATING INSTRUCTION MANUAL

Model:

3-STEP Optimyst 3STEP-RGB-EU

These instructions should be read carefully and retained for future use. Note also the information presented on the appliance.

GB

DE

NL

FR

IT

EN: This product is only suitable for well insulated rooms or occasional use. DE: Dieses Produkt ist nur für gut isolierte Bereiche oder gelegentliche Verwendung geeignet. FR: Ce produit convient uniquement à des endroits bien isolés ou pour un usage occasionnel. IT: Questo prodotto è adatto solo per spazi ben isolati o per uso occasionale. ES: Este producto sólo es adecuado para espacios bien aislados o un uso ocasional. NL: Dit product is uitsluitend geschikt voor goed geïsoleerde ruimten of voor sporadisch gebruik. PL: Produkt ten jest odpowiedni wyłącznie do dobrze odizolowanych miejsc lub do okazjonalnego użytku. NO: Dette produktet egner seg kun for godt isolerte rom eller sporadisk bruk. RO: Acest produs este adecvat exclusiv spațiilor bine ventilate sau utilizării ocazionale. CZ: Tento výrobek je vhodný pouze do dobře izolovaných prostor nebo k příležitostnému použití. DK: Dette produkt er kun egnet til velisolerede rum eller lejlighedsvis brug. PT: Este produto somente é adequado para espaços bem isolados ou uso ocasional. SE: Denna produkt är endast avsedd för välisolerade utrymmen eller tillfällig användning. FI: Tämä tuote soveltuu ainoastaan hyvin eristettyihin tiloihin tai satunnaiseen käyttöön. SK: Tento výrobok je vhodný len pre dobre izolované priestory alebo na občasné použitie. SI: Ta izdelek je primeren le za dobro izolirane prostore ali za občasno uporabo. HR: Ovaj proizvod je pogodan samo za dobro izolirane prostore ili povremenu upotrebu. HU: Ez a termék csak jól szigetelt terekhez vagy eseti használatra alkalmas



This product complies with all the required Product Safety, Electromagnetic Compatibility and Environmental Standards. This product is fully compliant with the LVD, EMC, RoHS and Eco Design Directives.

GB	3
DE.....	14
NL.....	25
FR	36
IT.....	47

IMPORTANT INFORMATION

Please read this information guide carefully to be able to safely install, use and maintain your product.

Failure to follow these instructions may cause injury and/or damage and may invalidate your guarantee.

When using electrical appliances, basic precautions should always be followed to reduce the risk of fire, electrical shock and injury to persons, including the following:

- If the appliance is damaged, check with the supplier before installation and operation.
- Do not use this appliance if it has been dropped.
- Do not use outdoors.
- Do not use in the immediate surroundings of a bath, shower or swimming pool.
- Do not locate the appliance immediately below a fixed socket outlet or connection box.
- Do not use this appliance in series with a thermal control, a program controller, a timer or any other device that switches on the heat automatically, since a fire risk exists when the heater is accidentally covered or displaced.
- Do not block any of the heat outlet or air vents on this product.
- Use this appliance on a horizontal and stable surface.

This appliance can be used by children aged from 8 years and above and persons with reduced physical, sensory or mental capabilities or lack of experience and knowledge if they have been given supervision or instruction concerning use of the appliance in a safe way and understand the hazards involved. Children shall not play with the appliance. Cleaning and user maintenance shall not be made by children without supervision.

Children aged from 3 years and less than 8 years shall only switch on/off the appliance provided that it has been placed or installed in its intended normal operating position and they have been given supervision or instruction concerning use of the appliance in a safe way and understand the hazards involved. Children aged from 3 years and less than 8 years shall not plug in, regulate and clean the appliance or perform user maintenance.

Children of less than 3 years should be kept away unless continuously supervised.

CAUTION: Some parts of this product can become very hot and cause burns. Particular attention has to be given where children and vulnerable people are present.

CAUTION: In order to avoid a hazard due to inadvertent resetting of the thermal cutout, this appliance must not be supplied through an external switching device, such as a timer, or connected to a switch that is regularly switched on and off by the utility.

Although this appliance complies with safety standards, we do not recommend its use on deep pile carpets or on long hair type of rugs. Ensure that furniture, curtains or other combustible material are positioned no closer than 1 meter from the appliance.

The appliance must be positioned so that the plug is accessible. In the event of a fault unplug the appliance. Unplug the appliance when not required for long periods.

If the supply cord is damaged it must be replaced by the manufacturer or service agent or a similarly qualified person in order to avoid a hazard. Keep the supply cord away from the front of the appliance.

WARNING: This appliance must be earthed.

WARNING: In order to avoid overheating, do not cover the appliance. Do not place material or garments on the appliance, or obstruct the circulation around the appliance.

The appliance carries a DO NOT COVER warning symbol. 

WARNING: Risk of fire - We do not recommend the use of this appliance connected through an extension lead or any external switching device such as a plug in timer or remote control plug in adaptor. All heating appliances draw high current through the mains supply and any weakness in the design, connections or components in these devices can easily result in overheating of the connection points resulting in melting, distortion and even the risk of fire!

WARNING: Do not use this appliance in small rooms when they are occupied by persons not capable of leaving the room on their own, unless constant supervision is provided.

GENERAL INFORMATION

- The appliance incorporates a flame effect, which can be used with or without heating, so that the comforting effect may be enjoyed at any time of year. Using the flame effect on its own only requires little electricity.
- The appliance is designed to be built into a surround, wall or structure.
- This appliance requires regular cleaning and maintenance. Please refer to the Maintenance section for details.
- Unpack the appliance carefully and retain the packaging for possible future use.
- Please note: Used in an environment where background noise is very low, it may be possible to hear a sound which is related to the operation of the flame effect. This is normal and should not be a cause for concern.
- This appliance must be installed on a horizontal and stable surface. Once installed, never move this appliance or lay on its back, without draining the water from sump and water tank.
- This appliance uses sound (beeps) and lighting (LED blinks) to advise you of errors. Please see troubleshooting guide for further advice.

WATER QUALITY & CLEANING

This product contains and utilises water as an aspect of its operation. The adherence to the cleaning requirement as detailed within the instructions is necessary to ensure that risk/s through bacterial proliferation are minimised.

All internal components of Optimyst that are in contact with water, feature antimicrobial technology, that inhibits the growth of a wide range of bacteria by up to 99.99%. The product protection is effective for the useful lifetime of the product. Its performance has been independently tested to ISO 22196 standard.

- Normal clean tap water should be used in this appliance.
- In areas with hard water, a water softener (decalcifier) is recommended and more frequent cleaning and maintenance may be required.
- Unfiltered water supplied from a well or any other unmonitored supply is not recommended.
- Do not drink the water from the sump or from the water tank(s).
- The water tank, sump, sump lid, tank cap and air filters must be cleaned once every week, particularly in hard water areas. This is to remove dirt and prevent build up of limescale which could damage the product.
- Ensure any soap/cleaning detergents if used are rinsed off fully to remove any residue before reusing parts. Do not use any harsh or corrosive chemicals for cleaning as these could damage the parts.
- If you intend not using the appliance for longer than a week, drain the water from sump and water tank and dry the sump.

Technical Information, Model No: 3-STEP-RGB				
Heat Output		230V	240V	
Nominal Heat Output	P_{Nom}	1.16	1.26	kW
Minimum Heat Output	P_{min}	1.16	1.26	kW
Maximum Continuous Heat Output	P_{max}	1.16	1.26	kW
Auxiliary Electricity Consumption	-	-	-	-
In Standby Mode	P_{Nom}	0.21	0.22	W
Electronic room temperature control plus week timer				

INSTALLATION INSTRUCTIONS

This section describes how to install and set up your fire.

BEFORE YOU START:

- Ensure that all packing items are removed (read any warning labels carefully) and retain all packing for possible future use.
- Before connecting the appliance, check that the supply voltage is the same as that stated on the appliance.
- Ensure that the appliance is installed on a level surface.
- Make sure the appliance is switched OFF for installation.

The 3-Step can be changed to suit 3 styles; the 3 sided glass, the 2 side corner and the single front glass. The product comes set up as a single front glass. To change between models fix the suction cups to the front glass and lift the glass upwards and then down and away from the product see (Fig 5). Remove the rubber cord on the inside of the side glass at the bottom and top. Slide the side metal plate and side glass out together see (Fig 6). Separate the side glass and slide it back into place. Use the larger rubber cord to fix the side glass in place found in the instruction pack. Replace the front glass by repeating the steps above in reverse. Use the suction cups to adjust the side glass so that you have a both the front and side glass fitting correctly. Ensure that there is a gap of 300mm between the top of the fire and the underside of any shelf.

BUILDING THE PRODUCT SURROUND/ENCLOSURE

This product can be built into a wall, surround or structure. Please take note of the product dimensions (Fig.1) and build your wall, surround or structure accordingly. Ensure that any constructed base is sufficiently strong to support the weight of the product. Suitable clearance should be provided to allow the product to be installed easily. When determining a location for the product, ensure that the unit will not be susceptible to drafts, vents, ceiling fans and other air currents. Similar to a candle, large movements of air will affect the unit's ability to create and maintain the flame effect.

If fitting this product in a fireplace opening, we recommend that;

1. You have your chimney cleaned by a competent chimney sweep.
2. You block off the chimney flue. This procedure is important for the efficient operation of the heating unit and will also reduce heat loss up the chimney.

WALL MOUNTING THE PRODUCT

This product must be secured to a supporting wall for installation (Fig 2). Once your supporting base has been built to the required dimensions and an electrical connection has been installed, follow the steps below to install your product.

1. Using the dimensions in (Fig 1) mount the wall brace supplied on the wall in the desired location. Firmly secure the brace to the wall using 4 appropriate fixings suitable for your wall construction.
2. With two persons holding the fire by the sides, carefully manoeuvre the product into position on the constructed base and suspend the fire from the wall brace (Fig 3). Ensure the cable is accessible and not caught under the product.
3. Adjust the supporting feet using a spanner to ensure the product is level and fully supported at all sides. The base of the product should be raised above the level of the platform to allow for air circulation.
4. Tighten the screws holding the product to the wall brace to lock it in position.
5. Complete the construction of the surrounding front/side facia around the product. Ensure that there is an opening at the front for air to get into the product, see (Fig 4). This is essential for the flame effect. Also ensure that there is venting at the top of the product, this is essential for the heater to function correctly, see (Fig 3).
6. The power cord is on the back of the product. Please take note of this when constructing the surround/enclosure (Fig 1).

VENTILATION

This product needs free ventilation from underneath to operate correctly. There are slots on the underside of the drawer, the rear of the product and along the drawer front to allow this free air through the product. The free ventilation helps keep the electronic components cool and allows the mist to rise and leave the product. Please take note of the requirement for ventilation around the product and ensure that vents are not blocked. If fitting into a surround/enclosure ensure that there is a ventilation gap to allow a clear path for the air to get into the product.

ELECTRICAL CONNECTION

Plug the fire into a 16amp 230/240 Volt outlet located within 1m of the product. Be sure to have access to the plug after installation to allow for disconnection. Ensure that the supply cable exits at the back of the fire to suit your supply socket location and is not trapped under the fire such that it might cause it to be damaged.

FILLING THE WATER TANK

Before powering on the product for the first time, ensure that a full water tank has been placed on the product. Open the drawer and remove the water tank from its location on top of the sump (Fig 7) and open it by unscrewing the orange cap (Fig 8). The tank should be filled with clean tap water only - Refer to WATER QUALITY & CLEANING for more details. When the tank is replaced on top of the sump, it will take about one minute for the tank to empty into the sump. Allow the sump to fill fully before switching on the product. Once filling is complete, the tank can be refilled and replaced on top of the sump. This will allow for the maximum capacity of water to be stored in the product. Close the drawer when filled.

OPERATING THE PRODUCT

This section describes how to activate your fire using either the manual controls or remote control.

MAINS SWITCH

Open the drawer to access the control panel. The mains switch is located on the module and controls the electricity to the appliance (Fig 9A).

Note: This switch must be in the 'ON' (I) position for each appliance to operate.













MIST EXTRACTION FAN

This product is fitted with a mist extraction fan to reduce condensation on the glass during operation. The fan can be switched to High or Low speed setting, depending on flame intensity.

Open the drawer to access the control panel. The mist extraction fan switch (Fig 10B) is located beside the manual controls (Fig 10A).

MANUAL CONTROLS (TETHERED RECEIVER UNIT)

The product is fitted with manual controls on a tethered receiver unit, which must be connected to operate the product. This also acts as the receiver unit for the remote control operation. The manual controls are located inside the drawer on the front of the product (Fig 10A). Particular care should be given after installation to ensure the receiver jack is fully connected to ensure the product functions correctly.

MANUAL & REMOTE CONTROL ICONS		
	Standby	Press to turn on the unit or to put it into standby mode. There is a brief delay after pressing this button before the unit turns on. Note: When the unit is turned on there is a 45 second warm up sequence before the flame effect starts.
	Flame Intensity	Select on remote to control up/down or press  or  on manual controls to desired Flame intensity
	Flame Theme	Select on remote to control up/down or press repeatedly on manual controls to cycle through the different Flame themes below: 1 - Natural Flame 2 - Blue 3 - Violet 4 - Red 5 - Aquamarine 6 - Prism Mode - the flames will cycle through the different colours.
	Volume and crackle sound	Press to turn the sound ON/OFF
	Heat On / Manual Mode	Press to turn heat on/off on manual controls. Press to turn heat on with remote.
	Heat Off (Remote)	Press to turn heat off with remote.
	Brightness	Press repeatedly to cycle the Flame brightness settings: B1 - Brightness level 1 B2 - Brightness level 2 B3 - Brightness level 3 B4 - Brightness level 4 B5 - Brightness level 5 B6 - Pulsating effect
	Date/Time (Remote)	Press to adjust Date/Time on Remote handset.
	Timer Schedule (Remote)	Press to select Timer Schedule function.
	Adaptive Start (Remote)	Indicates if Adaptive Start is enabled on product.
	Bluetooth (main module)	Press this button as alternative method to pairing new handset to the product (the product will beep and blink). Confirm pairing with Enter button on handset.

REMOTE CONTROL

- 1 Display Screen
- 2 'Menu' Button
- 3 'Back' Button
- 4 'Advance' Button(ADV)
- 5 'Up and Down' Arrows
- 6 'Enter' Button (Press to Activate the Remote)

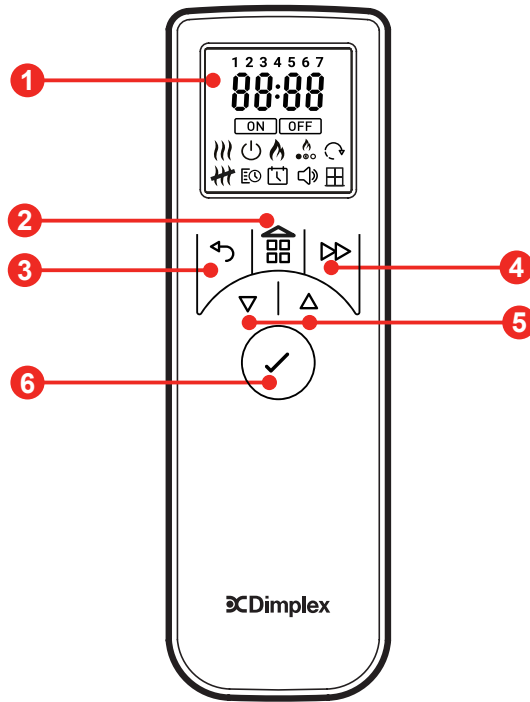

TO FIT THE BATTERIES

The remote control is supplied with 2xAA batteries in a bag. Lift off the battery cover on the back of the remote control and insert the batteries taking note of the polarity.



Batteries must be recycled or disposed of properly. Check with your Local Authority or Retailer for recycling advice in your area .

Frequency band(s) this product operates in: 2.4GHz

Maximum radio-frequency power transmitter in the frequency band(s) this product operates in: 2.71dBm

PAIRING THE REMOTE CONTROL

The remote control has already been paired to your product during factory assembly. In the unlikely event that the remote control disconnects from the product, or you obtain a spare remote control, you will need to complete the pairing process:

1. Open the drawer and press the rocker switch to the on (I) position. You should hear an audible beep.
2. Press and hold 'Button 6' until PAIR appears on the display
3. Bring the remote control close to the product where the receiver is. See (Fig 11)
4. The product will start to beep and blink
5. Press 'Button 6' to complete the pairing process. The product will go into standby mode.

CREATING YOUR PERFECT OPTIMYST EFFECT

With Optimyst technology you can create a flame effect that is unique to you. First ensure the appliance is on by pressing the main switch to I (Fig 10). To turn on the flames press the button on the manual controls. If using the remote, press the ENTER button to activate and use the ∇ or Δ buttons to navigate to the icon and press ENTER to select.

FLAME COLOUR: There are 6 colour themes to choose from. To adjust the flame colour, navigate to colour icon on the remote and press enter. Use ∇ or Δ to toggle between options 1 to 6 flame themes and ENTER to select. On the manual controls press the repeatedly to cycle through the colours.

TIP: Orange is the go to colour for a traditional authentic look, but when it is time for a celebration switch to the Prism theme that cycles through a rainbow of colours. In summer time blue is both cooling and calm, whilst green always draws attention at Halloween.

FLAME INTENSITY: You can adjust the flame intensity by selecting and press ENTER to adjust. There are 6 levels to choose from, press ∇ or Δ to adjust intensity, F1 being the lowest setting and F6 being the highest setting. On the manual controls press the and buttons to adjust the flame to your desired level. Please give the flame generator time to react to the changes you make.

TIP: Lower levels give a gentle slow flame, higher levels a faster fuller flame.

FLAME BRIGHTNESS: During spring and summer when the days are longer you may need to increase the brightness of the flame to make it more vivid. Select the brightness icon on the remote and press enter. Use ∇ or Δ to adjust

brightness options 1 to 6 and ENTER to select.

TIP: depending on the lighting, surrounding décor colours and airflow in the room, making adjustments the flame intensity, colour and brightness can make a real difference to you look and feel of this fireplace.

SOUND: For authenticity you can add the sound of crackling logs to the flame effect. Select the 🔊 icon on the remote to adjust the sound level by pressing ▽ or ▲ followed by ENTER to select. On the manual controls the 🔊 button turns the sound on/off.

Once you have made your adjustments to both the flame height and crackling sound, the appliance will keep these settings even if you power off the appliance by either the on/standby button or by the main switch. The next time you switch on the appliance, it will start up as normal, wait 45 seconds for the flames to start and then revert to the adjusted settings.

SETTING THE DATE AND TIME

To set the date and time on the heater; with the remote control activated navigate UP/DOWN button to Date & Time icon

1. Press Enter when the 🕒 is blinking
2. Press ▽ and ▲ to set the Hour, press Enter
3. Press ▽ and ▲ to set the Minutes, press Enter to confirm the time
4. Press ▽ and ▲ to set the Day, press Enter
5. Press ▽ and ▲ to set the Month, press Enter
6. Press ▽ and ▲ to set the Year, press Enter to confirm the year
7. Press ▽ and ▲ to select ON/OFF for the Daylight saving time, press Enter to confirm and returns to home screen.

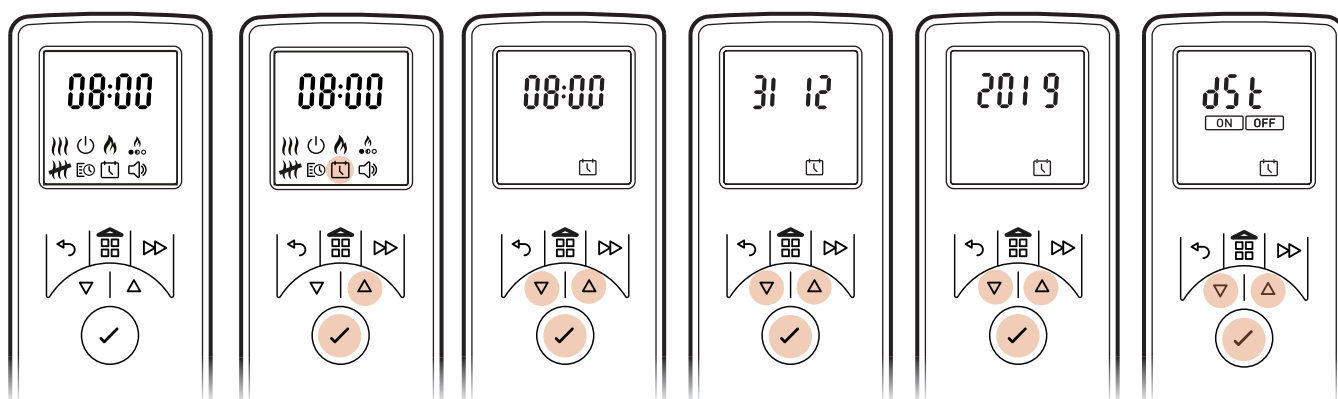

MODES OF OPERATION

MANUAL MODE (HEAT ON CONSTANT) 🔥: Select to choose a constant heat mode. This mode heats the room to the temperature you have set the remote control to. Note: This mode ignores the User Timer and maintains the displayed temperature.

1. Press Menu Button
2. Press ▽ or ▲ to highlight the 🔥 symbol
3. Press Enter to Confirm
4. Use ▽ and ▲ to adjust to the desired room temperature. Note the default temperature setting is 21°C and the maximum temperature set point on the product is 30°C.
5. To turn Heat OFF, Press the Menu 🏠 or Back ↶ button, then use ▽ or ▲ to highlight the 🔥 symbol and press Enter to select.
6. While in Manual mode menu (Temp displayed as below) the user can choose between HI/LO heat output by pressing the Advance button ⏩ followed by ▽ or ▲ to highlight and Enter to select.

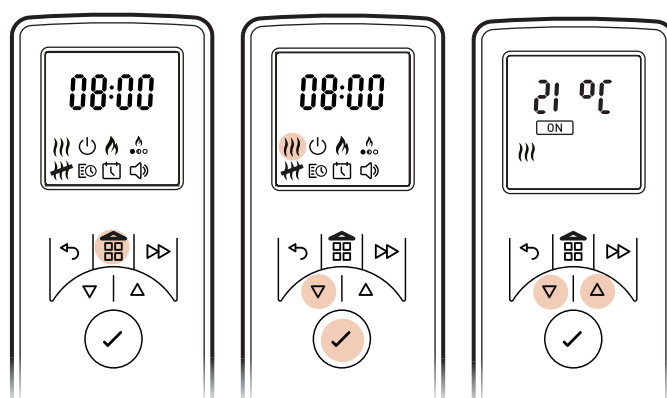

TIMER SCHEDULE MODE : Provides greatest flexibility to the user. Four times slots are available throughout the day and these can be customised for each day of the week.

CHOOSING AND SETTING A TIMER SCHEDULE.

User Timer - To re-programme the factory default Timer Modes: with the remote control activated, navigate UP/DOWN button to user timer

1. Press Enter when  is blinking
2. Press Δ once EDIT icon blinks then press Enter
 Days of the weeks are now displayed at the top of the screen
 Day 1 = Monday, Day 2 = Tuesday, Day 3 = Wednesday, Day 4 = Thursday, Day 5 = Friday, Day 6 = Saturday, Day 7 = Sunday
3. Press Δ to navigate to the desired day and Press Enter to Select
4. P1 will be displayed on screen
5. Press Enter to select P1, or to navigate to P2, P3 or P4 press Δ and press Enter to select
6. ON will be displayed
7. Press ▽ or Δ to adjust the ON Hour time, press Enter to Confirm
8. Press ▽ or Δ to adjust the ON Minute time, press Enter to Confirm
9. Press ▽ or Δ to adjust the Temperature setting, press Enter to Confirm
10. OFF will be displayed
11. Press ▽ or Δ to adjust the OFF Hour time, press Enter to Confirm
12. Press ▽ or Δ to adjust the OFF Minute time, press Enter to Confirm

Press Enter to modify Programme P2, follow steps 5-12, Press Δ to skip to P3

Press Enter to modify Programme P3, follow steps 5-12, Press Δ to Skip to P4

Press Enter to modify Programme P4, follow steps 5-12

To copy newly programmed P1-P4 heating programmes to other days, press and hold ADV button COPY will be displayed then navigate UP/DOWN buttons to other days, while the day flashing press and hold ENTER button to paste, PASTE will be displayed to confirm the setting.

Press BACK button user timer screen is displayed, navigate UP/DOWN button to flash ON and press ENTER to confirm the user timer setting. During this setting product will turn off and turn on for the time you selected.

To turn off the User timer, activate the remote control by pressing the ENTER button, heater OFF time will be displayed, press the MENU button which takes to home screen, navigate to  and press ENTER, ON blinks, press ▽ once while OFF blinks press ENTER to confirm. Now the timer is turned OFF which is indicated by one beep sound.

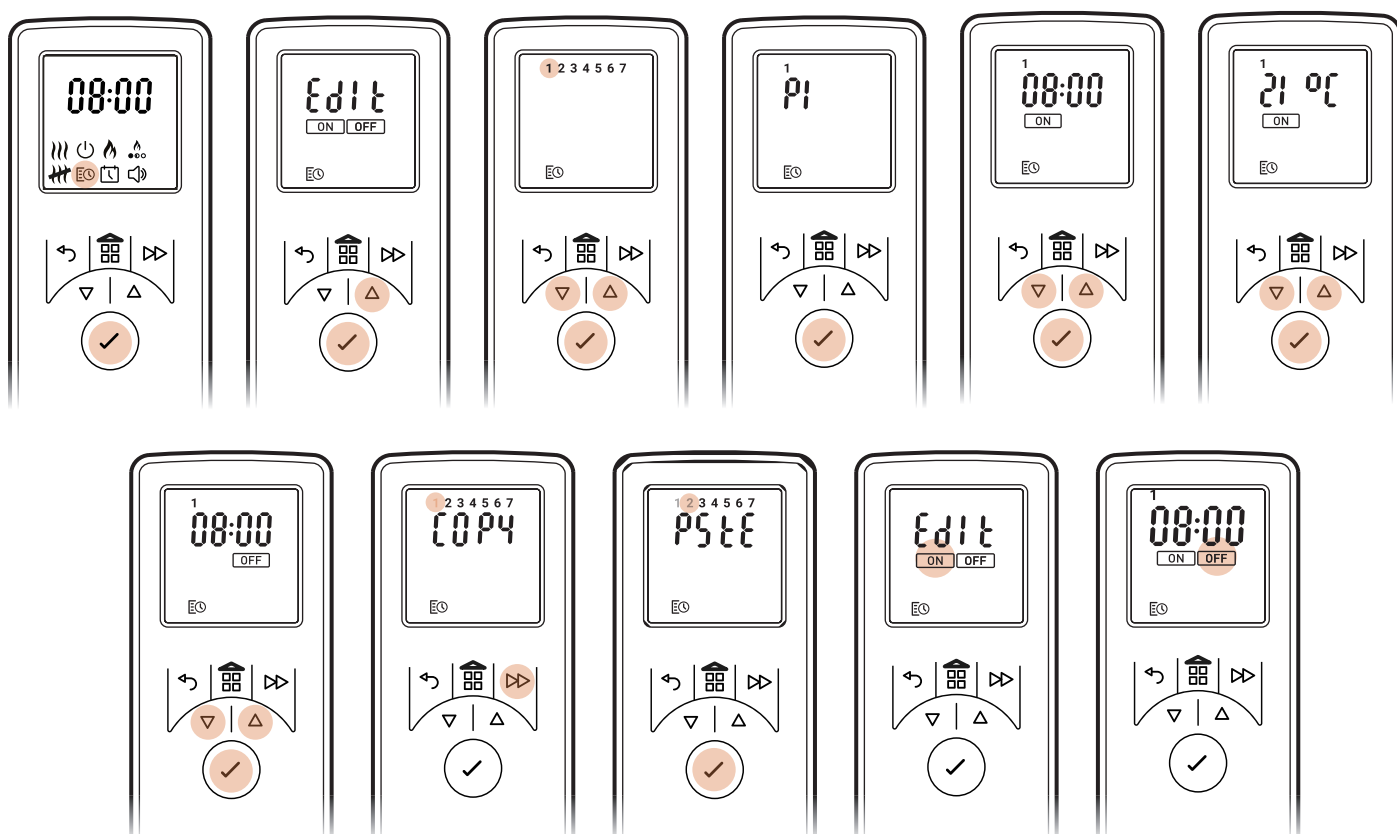



THERMAL SAFETY CUT-OUT

A thermal safety cut-out is incorporated in the fan heater to prevent damage due to overheating. This can happen if the heat outlet was restricted in any way. If the cut-out operates, unplug the heater from the socket outlet and allow approximately 10 minutes before reconnecting. Before switching the heater back on remove any obstruction that may be restricting the heat outlet, then continue normal operation.

ADVANCE MENU OPTIONS

The Eco handset is equipped with advanced menu options to further enhance the product functionality. To access: Press the Menu  to go to the home screen.

Press and Hold the Menu  and Advance button  at same time for 3 seconds to access the Advance menu options. Use the ∇ or Δ to go to desired menu & press ENTER to select.

RUNBACK TIMER

The product will go to standby after designated period.

Select ON using ∇ or Δ (will be flashing) and Enter to go to time menu.

Press ∇ or Δ to highlight desired preset time period (30min, 1hr, 1.5hr, 2hr, 4hr, 8hr) and ENTER to select.

Will highlight  on screen when active.

SET BACK POINT

The maximum temperature set point on the product is 30°C You have the option to reduce this set point.

ADAPTIVE START

 The built-in electronics in this appliance have a learning function with regards to how long it takes to heat up a room. Having learnt how quickly it can heat up your room, the appliance is able to turn on at just the right time in order to get the room up to a comfortable temperature when you want it. For example, if you get up at 7am, you would normally have to guess when to turn the heating on in order for it to pre-heat the room in time. Depending on how cold it is outside, this could mean the room is still cold when you have to get out of bed, or mean that its been warm for half an hour before it needed to be. Adaptive Start means that if you select 21°C at 7am, the heater will turn on exactly when it needs to in order to meet this target, running for shorter periods of time when the weather is mild, and ensuring the room is nice and warm in the winter. The Adaptive Start function will automatically activate when you use the Timer Mode.

FROST PROTECT

Frost protect mode prevents the room from freezing. The heater will turn on if the room temperature drops below 7°C.

Will indicate  on the screen when active.

TEMPERATURE UNITS DISPLAY

User can change the Units of the temperature (°C and °F). Use ∇ or Δ to select and ENTER to confirm.

FLAME CONNECT APP

The fireplace is capable of being controlled using the Flame Connect App for mobile devices. This is available to download to your device from Google Play or Apple App stores. Follow the on screen instructions for set-up.

NOTE: The fireplace will not operate using the provided remote control when the app is open on a mobile device.



LOW WATER / REFILLING THE WATER TANKS

When the water tanks have emptied and the water level in the product is getting low, the product will flash its LEDs twice and beep twice. The product will operate for a further 15 minutes before beeping once and switching into low water mode. For products being operated with the LED log fuel bed, only the fuel bed will remain illuminated while in low water mode. At this point, the product can either be switched into stand-by mode using the remote control or Bluetooth receiver or the product can be refilled with water. Refilling the product with water will cause the product to restart automatically.

To refill the tank, open the drawer and remove the water tank from its position on top of the sump. Refill the water tank using filtered/decalcified water only. The tank can then be replaced on top of the sump. If the product was not switched into stand-by mode after experiencing low later, the product will restart automatically after about 20 seconds of refilling.

MAINTENANCE

GENERAL TIPS

Only use clean tap water in this appliance. Refer to Water Quality & Cleaning section for details.

Always ensure that the appliance is sitting on a level surface.

If you intend not using the appliance for longer than a week, remove and empty the sump and water tank.

Once installed, never move this appliance or lay on its back, without draining the water from sump.

CLEANING

WARNING: Always press Switch 'A' to the 'OFF' (0) position (Fig 9) and disconnect from the power supply before cleaning the fire.

We recommend cleaning the following components once every week, particularly in hard water areas:

Tank cap and seal (Fig 8), Nozzle (Fig 16), Transducer (Fig 17), Sump (Fig 18) & Air filter (Fig 19).

For general cleaning use a soft clean duster – never use abrasive cleaners.

To remove any accumulation of dust or fluff, the soft brush attachment of a vacuum cleaner should occasionally be used.

SUMP

1. Open the drawer & press switch 'A' to the 'OFF' (0) position (Fig 9)
2. Remove the water tank from its position on top of the sump.
3. Disconnect the electrical connector to the transducers, located on the right side of the sump. (Fig 14).
4. There are two orange clips holding down the nozzle on the sump; one on the left and one on the right hand side of the nozzle. On the left side, press in the clip with one hand and with the other lift the nozzle out of the clip. Repeat this for the right side (Fig 15). The nozzle can now be lifted up and placed aside (Fig 16).
5. Gently lift up the sump (Fig 17), taking care to keep it level so as not to spill any water. Sit the sump in the sink.
6. Carefully empty the sump into the sink taking note that the transducer (Fig 17) is held in place by a retaining clip.
7. Put a small amount of washing up liquid into the sump, and using a soft brush, gently clean all surfaces in the sump and gently clean the transducer including the cone and metal discs located in the top grooved surface.
8. When cleaned, thoroughly rinse the sump with clean water to remove all traces of washing up liquid.
9. Clean the nozzle with a soft brush and flush out thoroughly with water.
10. Reverse the above steps 1 – 6 to reassemble.

TRANSDUCER

The transducer is a consumable item and may need to be replaced through time, depending on its usage. Replacement transducers can be purchased from your dealer. The transducer is fixed in the sump with a plastic clip (Fig 17).

If you need to replace your transducer:

1. Follow the steps 1-5 in the CLEANING - Sump section under 'Maintenance' to gain access to the transducer.
2. Press the clip back and lift the transducer upwards out of its holder.
3. Place the new transducer into the sump, ensuring the its cable does not sit over the cone.
4. Reverse the above steps to reassemble the nozzle and sump.

AIR FILTER

1. Open the drawer to access the air filter at the rear of the module.
2. Gently slide the air filter upwards out of its plastic holder. (Fig 19)
3. Gently rinse with water in the sink and dry with fabric towel.
4. Replace the filter making sure that the coarse black filter is facing outwards.
5. Replace the fuel bed.

NOZZLE INSERTS

Nozzle inserts have been supplied and fitted into the nozzle opening. These are used to alter the profile of the flame effect but can be removed if a different flame profile is preferred. To remove, lift up the 2 small D shaped taps to loosen the insert, then it can be pulled out.

Alternative blocking inserts have also been supplied to block off sections of the flame. To fit them, first remove the existing inserts. Break the blocking inserts to the required length and place in the nozzle opening in the desired location. Ensure the inserts are orientated correctly before pushing down to snap into position. See Fig 13 for further details.

TROUBLESHOOTING

The product has been designed to highlight particular errors by flashing the on board LED lights. The lights will flash a number of times corresponding to the error that is occurring. Please see the table below for the explanation of the errors.

Symptom	Cause	Corrective Action
Product will not operate.	Electrical connection issue Product not switched on	Ensure product has working electrical connection. Ensure mains rocker switch on (Fig 9A)
Product will not operate. The LED fuel bed only operates.	Low water reading Product is not level	Refill the water tank(s) of the product. See "Filling the Water Tanks" above. Ensure the product is level by checking the on-board level.
LEDs blink twice and product beeps twice	Product is approaching low water	Refill the water tank(s) of the product. See "Filling the Water Tanks" above.
Product will not operate. LEDs continuously blink twice every 8 seconds	Low water reading	Refill the water tank(s) of the product. See "Filling the Water Tanks" above.
Product will not operate. LEDs continuously blink three times every 8 seconds	Time from max level to min level is too short. Conflicting water level readings (min and max level being read at the same time.)	Ensure there are no leaks in the sump. Ensure that the floats are moving freely within the sump. Ensure the product is level.
Product will not operate. LEDs continuously blink four times every 8 seconds	Fill time from min to max level has been exceeded	Refill the water tank(s) of the product. See "Filling the Water Tanks" above.
Product will not operate. LEDs continuously blink once every 8 seconds	Overflow Detection	Switch off the product and the water supply. Contact your dealer for assistance.
Little or No Mist Generation	Transducer not operating correctly Transducer is dirty Transducer is not sitting correctly in sump Fan is obstructed or blocked Nozzle is not on sump correctly Nozzle is blocked	Check operation of transducer Clean sump and transducer thoroughly Switch off product, take nozzle off sump and ensure transducer is fitted in sump correctly Remove air filter and clean. Ensure it is placed back in product correctly. Ensure Nozzle is sitting on sump correctly Clean sump, transducer and nozzle thoroughly
The flame effect has too much smoke.	Flame effect setting is too high	Turn down the flame effect. Give the product time to adjust to the new setting
Bluetooth Receiver stops working	Loose connection	Check connection to the receiver (Fig 12)
Remote Control stops working	Bluetooth range issue Bluetooth Receiver connection is loose Remote control batteries need replacing	Check positioning of Bluetooth Receiver. Ensure it is not encased in metal or concrete. Check connection to the receiver (Fig 12) Replace with new batteries of same type.

ADDITIONAL INFORMATION

AFTER SALES SERVICE

Your product is guaranteed for two years from the date of purchase. Within this period, we undertake to repair or exchange this product free of charge (excluding transducer discs & subject to availability) provided it has been installed and operated in accordance with these instructions. Your rights under this guarantee are additional to your statutory rights, which in turn are not affected by this guarantee.

For initial help and support, first contact the retailer from whom the appliance was bought. Please ensure that you have the model reference and serial number of the appliance when making enquiries. These numbers are available on the appliance rating label (See Fig 10A).

For further details please visit www.dimplexfires.com

RECYCLING



At the end of the electrical products useful life it should not be disposed of with household waste. Please recycle where facilities exist. Check with your Local Authority or retailer for recycling advice in your area.

PATENT / PATENT APPLICATION

Products within the Optimyst range are protected by one or more of the following patents and patent applications:

Great Britain GB2460259B, GB2475794B, GB2418014, EP2029941, GB2436212, GB2402206B

United States US8413358, US8136276, US7967690, US8574086

Russia RU2434181

European EP2029941, EP2315976, EP1787063 (A1), EP2388527, EP2029941,

China CN101883953A, CN102105746A, CN101057105 (A), CN101438104

Australia AU2009248743A1, AU2007224634

Canada CA2725214, CA2579444, CA2645939

South Africa ZA2008/08702

Mexico MX2008011712

South Korea KR101364191

Japan JP5281417, JP5496291

Brazil BRP10708894

India 4122/KOLNP/2008

New Zealand NZ571900

WICHTIGE INFORMATIONEN

Bitte lesen Sie diese Bedienungsanleitung sorgfältig durch, damit Sie Ihr Produkt sicher installieren, verwenden und warten können.

Die Nichtbeachtung dieser Bedienungsanleitung kann zu Verletzungen und/oder Schäden führen und die Garantie verfallen lassen.

Bei der Verwendung von elektrischen Geräten sollten immer die folgenden grundlegenden Vorsichtsmaßnahmen beachtet werden, um die Gefahr von Bränden, Stromschlägen und Verletzungen zu verringern:

- Wenn das Gerät beschädigt ist, wenden Sie sich bitte vor Installation und Inbetriebnahme an den Lieferanten.
- Benutzen Sie das Heizgerät nicht, wenn es fallen gelassen wurde.
- Nicht im Freien verwenden.
- Benutzen Sie das Gerät nicht in unmittelbarer Nähe einer Badewanne, einer Dusche oder eines Schwimmbeckens.
- Platzieren Sie das Gerät nicht direkt unter einer fest installierten Steck- oder Anschlussdose.
- Nutzen Sie dieses serienmäßige Gerät nicht mit einer thermischen Steuerung, einer Programmsteuerung, einem Timer oder irgendeinem Gerät, das die Hitze automatisch anschaltet, da hier ein Brandrisiko besteht, wenn das Heizgerät unbeabsichtigt abgedeckt oder verschoben wird.
- Blockieren Sie keine Wärmeabzüge oder Lüftungsöffnungen an diesem Produkt.
- Achten Sie darauf, dass dieses Gerät während der Benutzung auf einer horizontalen und stabilen Fläche steht.

Dieses Gerät kann von Kindern ab 8 Jahren und älter sowie von Personen mit eingeschränkten physischen, sensorischen oder mentalen Fähigkeiten oder Mangel an Erfahrung und Wissen benutzt werden, wenn sie beaufsichtigt werden oder Anweisungen zur sicheren Benutzung des Geräts erhalten haben und die damit verbundenen Gefahren verstehen. Kinder dürfen nicht mit dem Gerät spielen. Die Reinigung und Wartung durch den Benutzer darf nicht von unbeaufsichtigten Kindern durchgeführt werden.

Kinder im Alter von 3 bis unter 8 Jahren dürfen das Gerät nur dann ein- und ausschalten, wenn es in der vorgesehenen normalen Betriebsposition aufgestellt oder installiert ist und sie beaufsichtigt werden oder Anweisungen zur sicheren Benutzung des Geräts erhalten haben und die damit verbundenen Gefahren verstehen. Kinder im Alter von 3 bis 8 Jahren dürfen das Gerät nicht anschließen, regulieren und reinigen oder eine Benutzerwartung durchführen.

Kinder unter 3 Jahren sollten nicht unbeaufsichtigt in die Nähe des Heizgeräts gelassen werden.

VORSICHT: Einige Teile dieses Produkts können sehr heiß werden und Verbrennungen verursachen. Besondere Vorsicht ist geboten, wenn Kinder und gefährdete Personen anwesend sind.

VORSICHT: Um eine Gefährdung durch versehentliches Zurücksetzen des Wärmeschutzschalters zu vermeiden, darf dieses Gerät nicht über ein externes Schaltgerät, wie z. B. einen Timer, versorgt oder an einen Stromkreis angeschlossen werden, der regelmäßig vom Stromversorger ein- und ausgeschaltet wird.

Obwohl dieses Gerät den Sicherheitsnormen entspricht, empfehlen wir, es nicht auf hochflorigen Teppichen oder Langhaar-Vorlegern anzuwenden. Stellen Sie sicher, dass sich in einem Umkreis von einem Meter um das Gerät keine Möbel, Vorhänge oder sonstiges brennbares Material befindet.

Dieses Gerät muss so positioniert sein, dass der Stecker zugänglich ist. Trennen Sie das Gerät im Fall eines Defekts vom Stromnetz. Trennen Sie das Gerät vom Stromnetz, wenn Sie es für eine lange Zeit nicht verwenden.

Wenn das Netzkabel beschädigt ist, muss es vom Hersteller, seinem Kundendienst oder einer ähnlich qualifizierten Person ausgetauscht werden, um eine Gefährdung zu vermeiden. Achten Sie darauf, dass das Netzkabel sich weit von der Vorderseite des Geräts entfernt befindet.

WARNUNG: Dieses Gerät muss geerdet sein

WARNUNG: Um eine Überhitzung zu vermeiden, darf das Gerät nicht abgedeckt werden. Platzieren Sie keine Materialien oder Kleidungsstücke auf dem Gerät und behindern Sie nicht die Zirkulation rund um das Gerät.

Das Gerät ist mit dem Symbol DO NOT COVER (Nicht abdecken) gekennzeichnet.

WARNUNG: Wir raten davon ab, dieses Gerät zu verwenden, wenn es über ein Verlängerungskabel oder ein externes Schaltgerät wie einen steckbaren Timer oder einen ferngesteuerten steckbaren Adapter angeschlossen ist. Alle Heizgeräte ziehen viel Strom aus dem Stromnetz und alle Schwachstellen im Design, den Verbindungen oder den Bauteilen dieser Geräte können schnell zu einer Überhitzung der Anschlusspunkte sowie anschließend zu einem Schmelzen oder einer Verformung führen und sogar einen Brand auslösen!

WARNUNG: Verwenden Sie dieses Gerät nicht in kleinen Räumen, wenn sich dort Personen befinden, die den Raum nicht aus eigener Kraft verlassen können, außer es ist eine permanente Aufsicht gewährleistet.

ALLGEMEINE INFORMATIONEN

- Dieses Gerät verfügt über einen Flammeneffekt, der mit oder ohne Aufheizung genutzt werden kann, damit man den angenehmen Effekt jederzeit während des Jahres genießen kann. Die alleinige Nutzung des Flammeneffekts erfordert eine kleine Menge an Strom.
- Das Gerät ist so konzipiert, dass es in eine Einfassung, Wand oder Struktur eingebaut werden kann.
- Dieses Gerät muss regelmäßig gereinigt und gewartet werden. Mehr Details darüber finden Sie im Abschnitt „Wartung“.
- Packen Sie das Gerät vorsichtig aus und bewahren Sie die Verpackung für eine eventuelle weitere Benutzung auf.
- Bitte beachten Sie Folgendes: bei einer Anwendung in einer Umgebung mit sehr niedrigem Hintergrundgeräusch kann es vorkommen, dass ein Klang ertönt, der mit dem Betrieb des Flammeneffekts zu tun hat. Das ist normal und sollte kein Grund zur Sorge sein.
- Dieses Gerät muss auf einer horizontalen und stabilen Fläche installiert werden. Nach der Installation darf das Gerät nicht bewegt oder auf die Rückseite gelegt werden, damit kein Wasser aus dem Sammelbehälter oder Wassertank läuft.
- Dieses Gerät verwendet Klang (Piepstöne) und Licht (LED-Blink), um Sie auf Fehler aufmerksam zu machen. Im Leitfaden für Fehlerbehebung finden Sie weitere Ratschläge.

WASSERQUALITÄT & REINIGUNG

Dieses Produkt enthält und nutzt Wasser als Aspekt seines Betriebs. Die in der Bedienungsanleitung aufgeführten Reinigungsanforderungen müssen eingehalten, um sicherzustellen, dass das/die Risiko/en durch bakterielle Verbreitung minimiert werden.

Alle innenliegenden Bestandteile von Optimyst sind in Kontakt mit Wasser und mit einer antimikrobiellen Technologie ausgestattet, die das Wachstum einer breiten Reihe von Bakterien bis zu 99,99 % verhindert. Der Produktschutz gilt für die Nutzungsdauer des Produkts. Die Leistung wurde unabhängig gemäß der ISO-Norm 22196 getestet.

- Normales Leitungswasser sollte in diesem Gerät genutzt werden.
- In Gegenden mit hartem Wasser wird der Einsatz eines Wasserenthärter (Entkalkungsmittel) empfohlen. Außerdem können häufigere Reinigung und Wartung erforderlich sein.
- Die Nutzung ungefilterten Wassers aus einem Brunnen oder einer anderen unbeaufsichtigten Quelle wird nicht empfohlen.
- Trinken Sie auf keinen Fall das Wasser aus der Wanne oder den Wassertanks.
- Der Wassertank, die Wanne, der Wannendeckel, der Tankverschluss und die Luftfilter müssen einmal pro Woche gereinigt werden, insbesondere in Bereichen mit hartem Wasser. Auf diese Weise entfernt man Schmutz und man verhindert die Ablagerung von Kalk, was das Produkt beschädigen könnte.
- Stellen Sie sicher, dass alle angewandten Seifen/Reinigungsmittel vor der erneuten Nutzung der Teile vollständig abgespült werden, um alle Reststoffe zu entfernen. Nutzen Sie zum Reinigen keine aggressiven oder korrosiven Chemikalien, da diese Schäden an Teilen hervorrufen können.
- Wenn Sie das Gerät länger als eine Woche lang nicht benutzen möchten, entfernen Sie das Wasser aus der Wanne und dem Wassertank und trocknen Sie die Wanne.

Technische Informationen, Modellnr.: 3-STEP-RGB				
Wärmeleistung		230 V	240 V	
Nennwärmeleistung	P_{Nom}	1,16	1,26	kW
Minimale Wärmeleistung	P_{min}	1,16	1,26	kW
Maximale kontinuierliche Wärmeleistung	P_{max}	1,16	1,26	kW
Verbrauch der Hilfsstromquelle	-	-	-	-
Im Standby-Modus	P_{Nom}	0,21	0,22	W
Elektronische Raumtemperaturregelung plus Wochen-Timer				

INSTALLATIONSANLEITUNG

In diesem Abschnitt wird die Installation und Einstellung Ihres Feuers beschrieben.

VOR DEM START:

- Vergewissern Sie sich, dass alle Verpackungselemente entfernt sind (lesen Sie alle Warnhinweise aufmerksam) und bewahren Sie die gesamte Verpackung für eine spätere Nutzung auf.
- Prüfen Sie vor dem Anschließen des Geräts, ob die Versorgungsspannung mit der auf dem Gerät angegebenen übereinstimmt.
- Stellen Sie sicher, dass das Gerät auf einer ebenen Fläche installiert ist.
- Stellen Sie sicher, dass das Gerät bei seiner Installation ausgeschaltet ist.

Der 3-Step kann so eingestellt werden, dass er 3 Modellen entspricht: das 3-seitige Glas, die 2-seitige Ecke und die einseitige Glasvorderseite. Das Produkt wird als einseitige Glasvorderseite geliefert. Um zwischen den Modellen zu wechseln, befestigen Sie die Saugtassen am Frontglas und heben Sie das Glas nach oben und dann nach unten und weg vom Produkt (siehe Abb. 5). Entfernen Sie die Gummischnur innen am Seitenglas unten und oben. Schieben Sie die seitliche Metallplatte und das seitliche Glas zusammen. (siehe Abb. 6). Trennen Sie das Seitenglas und schieben Sie es zurück an seinen Platz. Nutzen Sie die Gummischnur aus dem Anleitungspaket, um das Seitenglas zu befestigen. Ersetzen Sie das Frontglas, indem Sie die oben genannten Schritte in umgekehrter Reihenfolge befolgen. Nutzen Sie die Saugtassen, um das Seitenglas anzupassen, damit Front- und Seitenglas richtig zusammenpassen. Stellen Sie sicher, dass es eine Lücke von 300 mm zwischen dem oberen Rand des Feuers und der Unterseite jedes Regals gibt.

AUFBAU DER EINFASSUNG / DES GEHÄUSES DES PRODUKTS

Dieses Produkt kann in eine Wand, Einfassung oder Struktur eingebaut werden. Bitte beachten Sie die Produktmaße (Abb. 1) und bauen Sie Ihre Einfassung, Wand oder Struktur auf. Stellen Sie sicher, dass jeder gebaute Sockel ausreichend stark ist, um das Gewicht des Produkts auszuhalten. Ein angemessener Abstand sollte eingehalten werden, damit das Produkt problemlos installiert werden kann. Bei der Bestimmung eines Standorts für das Produkt sollten Sie darauf achten, dass das Gerät weder Luftzügen, Lüftungen, Deckenventilatoren noch anderen Luftströmen ausgesetzt ist. Ähnlich wie bei einer Kerze beeinträchtigen starke Luftbewegungen die Fähigkeit des Geräts, den Flammeneffekt zu schaffen und zu erhalten.

Beim Einsatz dieses Produkts in einer Kaminöffnung empfehlen wir, dass:

1. Ihr Kamin von einem fachkundigen Kaminfeger gereinigt wurde.
2. Sie schneiden den Rauchfang ab. Dieses Verfahren ist wichtig für eine effiziente Funktionsweise des Heizgeräts und reduziert zudem den Wärmeverlust im Kamin.

WANDMONTAGE DES PRODUKTS

Dieses Produkt muss für die Installation an einer Stützwand gesichert werden (Abb. 2). Nachdem Ihre stützende Basis entsprechend den geforderten Maßen gebaut und ein Elektroanschluss installiert worden sind, folgenden Sie den untenstehenden Schritten für die Installation Ihres Produkts.

1. Wenden Sie die Maße in (Abb. 1) bei der Montage der gelieferten Wandstütze an der Wand an der gewünschten Stelle an. Sichern Sie die Stütze an der Wand mit 4 dafür vorhergesehenen Befestigungen für Ihre Wandmontage.
2. Bringen Sie das Produkt mit zwei Personen, die das Feuer an den Seiten halten, vorsichtig in die richtige Position auf der gebauten Basis und hängen Sie das Feuer an der Wandstütze auf (Abb. 3). Stellen Sie sicher, dass das Kabel zugänglich und nicht unter dem Produkt eingeklemmt ist.
3. Passen Sie die stützenden Füße mit einem Schraubenschlüssel an, um sicherzustellen, dass das Produkt eben ist und an allen Seiten vollständig gestützt wird. Die Basis des Produkts sollte über die Ebene der Plattform angehoben werden, um eine Luftzirkulation zu ermöglichen.
4. Ziehen Sie die Schrauben fest, um das Produkt an der Wandstütze zu halten und in seiner Position zu blockieren.
5. Vervollständigen Sie die Konstruktion der Einfassung vorne/Seiten um das Produkt herum. Stellen Sie sicher, dass es eine Öffnung an der Vorderseite gibt, damit Luft in das Produkt gelangen kann (siehe Abb.4). Das ist wichtig für den Flammeneffekt. Stellen Sie auch sicher, dass sich an der Oberseite des Produkts eine Belüftung befindet, das ist wichtig für eine richtige Funktionsweise des Heizgeräts (siehe Abb. 3).
6. Das Stromkabel befindet sich an der Rückseite des Produkts. Bitte beachten Sie dies beim Aufbau der Einfassung/des Rahmens (Abb. 1).

BELÜFTUNG

Dieses Produkt benötigt eine freie Belüftung von unten, um richtig zu funktionieren. Es gibt Schlitze an der Unterseite der Schublade, an der Rückseite des Produkts und an der Vorderseite der Schublade, damit freie Luft durch das Produkt zirkulieren kann. Dank der freien Belüftung bleiben die elektronischen Bestandteile kühl und der Nebel steigt auf und verlässt das Produkt. Bitte achten Sie auf die erforderliche Belüftung um das Produkt herum und stellen Sie sicher, dass Belüftungsöffnungen nicht blockiert sind. Stellen Sie beim Einschleiben in eine Einfassung/einen Rahmen sicher, dass es eine Belüftungslücke gibt, damit Luft durch das Produkt strömen kann.

STROMVERBINDUNG

Schließen Sie das Feuer an einem 16A 230/240 V-Stecker an, der sich in einem Umkreis von 1 m des Produkts befindet. Achten Sie darauf, dass der Stecker nach der Installation zugänglich ist, um die Verbindung wieder trennen zu können. Stellen Sie sicher, dass das Stromkabel an der Rückseite des Geräts austritt, damit es in Ihre Stromsteckdose gelangt und nicht unter dem Gerät eingeklemmt ist, was zu Schäden führen könnte.

AUFFÜLLEN DES WASSERTANKS

Vor dem ersten Anschalten des Produkts sollten Sie sicherstellen, dass der Wassertank im Produkt voll ist. Öffnen Sie die Schublade und entnehmen Sie den Wassertank oben an der Wanne (Abb. 7) und öffnen Sie ihn durch Abschrauben des orangefarbenen Deckels (Abb. 8). Der Tank sollte nur mit sauberem Leitungswasser gefüllt sein – mehr Details dazu erfahren Sie im Abschnitt WASSERQUALITÄT & REINIGUNG. Wenn der Tank oben in der Wanne wieder positioniert wird, dauert es ungefähr eine Minute, bis sich der Tank in der Wanne entleert hat. Warten Sie, bis sich die Wanne vollständig gefüllt hat, bevor Sie das Produkt anschalten. Wenn der Füllvorgang abgeschlossen ist, kann der Tank erneut gefüllt und oben an der Wanne platziert werden. So kann die maximale Wasserkapazität des Produkts im Speicher genutzt werden. Schließen Sie die Schublade, wenn sie gefüllt ist.

BETRIEB DES PRODUKTS

In diesem Abschnitt wird beschrieben, wie Sie Ihr Feuer entweder über manuelle oder Fernsteuerung aktivieren.

HAUPTSCHALTER

Öffnen Sie die Schublade, um Zugriff zum Bedienfeld zu erhalten. Der Hauptschalter befindet sich am Modul und steuert die Stromzufuhr des Geräts (Abb. 9A).

Hinweis: Dieser Schalter muss bei jedem Gerät, das betrieben werden möchte, in der „AN“-Position (I) stehen.













ABZUGSVENTILATOR

Dieses Produkt ist mit einem Abzugsventilator ausgestattet, der die Kondensierung auf dem Glas während des Betriebs reduzieren soll. Der Ventilator kann je nach Flammenintensität auf Hohe oder Niedrige Geschwindigkeit eingestellt werden.

Öffnen Sie die Schublade, um Zugriff zum Bedienfeld zu erhalten. Der Schalter für den Abzugsventilator (Abb. 10B) befindet sich jedem den manuellen Steuerungen (Abb. 10A).

MANUELLE STEUERUNGEN (FESTGEBUNDENES EMPFANGSGERÄT)

Das Produkt ist mit manuellen Steuerungen an einem festgebundenen Empfangsgerät ausgestattet, das verbunden werden muss, um das Produkt zu betreiben. Dies dient ebenfalls als Empfangsgerät für den Betrieb der Fernbedienung. Die manuellen Steuerungen befinden sich innerhalb der Schublade an der Vorderseite des Produkts (Abb. 10A). Achten Sie besonders nach der Installation darauf, dass der Stecker des Empfangsgeräts angeschlossen ist, damit das Produkt richtig funktioniert.

SYMBOLS FÜR MANUELLE & FERNSTEUERUNG		
	Standby	Drücken Sie, um das Gerät einzuschalten oder es in den Standby-Modus zu setzen. Nachdem Sie diese Taste gedrückt haben, schaltet sich das Gerät mit kurzer Verzögerung ein. Hinweis: Auf das Einschalten des Geräts folgt eine 45 Sekunden lange Aufwärmphase, bevor der Flammeneffekt einsetzt.
	Flammenintensität	Wählen Sie die gewünschte Flammenintensität auf der Fernbedienung mit der Auf-/Abwärtssteuerung oder drücken Sie  oder  auf der manuellen Steuerung
	Flammenthema	Wählen Sie auf der Fernbedienung mit der Auf-/Abwärtssteuerung unter den weiter unten aufgelisteten Flammenthemen oder drücken Sie wiederholt auf der manuellen Steuerung: 1 – Natürliche Flamme 2 – Blau 3 – Violett 4 – Rot 5 – Aquamarin 6 – Prismamodus – die Flammen erscheinen in verschiedenen Farben.
	Lautstärke und Knistergeräusch	Drücken Sie zum AN-/AUSSCHALTEN des Klangs
	Heizfunktion an/Manueller Modus	Drücken Sie zum An-/Ausschalten der Heizfunktion auf manuellen Steuerungen. Drücken Sie zum Anschalten der Heizfunktion auf Fernbedienung
	Heizfunktion aus (Fernbedienung)	Drücken Sie zum Ausschalten der Heizfunktion mit Fernbedienung.
	Helligkeit	Drücken Sie wiederholt, um zwischen den Helligkeitseinstellungen für die Flamme zu wechseln: B1 – Helligkeitsstufe 1 B2 – Helligkeitsstufe 2 B3 – Helligkeitsstufe 3 B4 – Helligkeitsstufe 4 B5 – Helligkeitsstufe 5 B6 – Pulsierender Effekt
	Datum/Uhrzeit (Fernbedienung)	Drücken Sie, um Datum/Uhrzeit auf Fernbedienung einzustellen.
	Timer-Programm (Fernbedienung)	Drücken Sie, um die Timer-Programm-Funktion auszuwählen.
	Adaptive Start (Fernbedienung)	Gibt an, ob Adaptive Start bei dem Produkt aktiviert ist.
	Bluetooth (Hauptmodul)	Drücken Sie diese Taste als alternative Methode, um ein neues Handgerät mit dem Produkt zu koppeln (das Produkt piept und blinkt). Bestätigen Sie die Kopplung mit der Enter-Taste auf dem Handgerät.

FERNBEDIENUNG

- 1 Anzeigebildschirm
- 2 Menü-Taste
- 3 Zurück-Taste
- 4 Weiter-Taste
- 5 Ab- und Aufwärtspfeile
- 6 Eingabe-Taste (Drücken, um die Fernbedienung zu aktivieren)

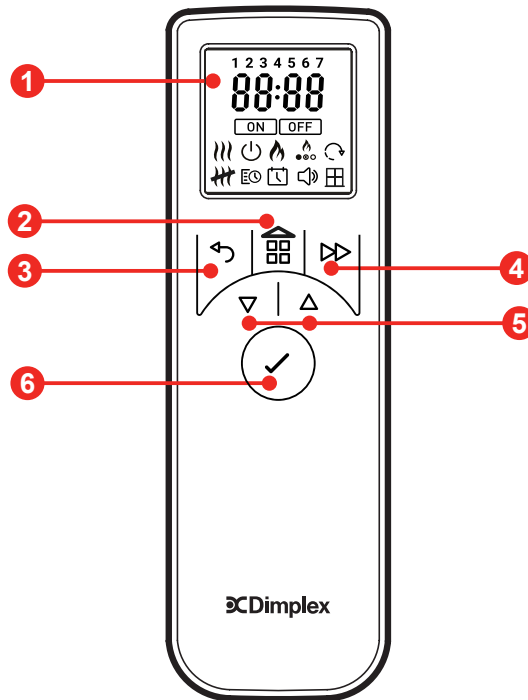

UM DIE BATTERIEN ANZUPASSEN

Die Fernbedienung wird mit 2 x AA-Batterien in einer Tasche betrieben. Heben Sie den Batteriedeckel auf der Rückseite der Fernbedienung an und legen Sie die Batterien unter Beachtung der Polarität hinein.



Batterien sollten ordnungsgemäß recycelt oder entsorgt werden.

Erkundigen Sie sich bei einer örtlichen Behörde oder einem Einzelhändler nach den Recyclingmöglichkeiten in Ihrer Region.

Frequenzband/Frequenzbänder: Dieses Produkt wird im 2.4 GHz-Frequenzband betrieben.

Maximum-Hochfrequenz-Leistungssender im Frequenzband, in dem dieses Produkt betrieben wird: 2,71 dBm

DIE FERNBEDIENUNG KOPPELN

Die Fernbedienung wurde bereits bei der werkseitigen Montage mit Ihrem Produkt gekoppelt. Für den unwahrscheinlichen Fall, dass die Fernbedienung von dem Produkt getrennt wird oder Sie eine Ersatzfernbedienung erhalten, müssen Sie den Kopplungsprozess wie folgt vervollständigen:

1. Die Schublade öffnen und den Kippschalter in die (I) Position bringen. Sie müssten einen Piepston hören.
2. 'Taste 6' drücken und halten, bis PAIR (KOPPELN) auf dem Display erscheint
3. Die Fernbedienung in die Nähe des Produkts bringen, wo sich das Empfangsgerät befindet. Siehe Abb. 11
4. Das Produkt beginnt zu piepsen und zu blinken
5. 'Taste 6' drücken, um den Kopplungsprozess zu beenden. Das Produkt geht über in den Standby-Modus.

IHREN PERFEKTEN OPTIMYST-EFFEKT SCHAFFEN

Mit der Optimyst-Technologie können Sie einen einzigartigen Flammeneffekt schaffen. Stellen Sie zuerst sicher, dass das Gerät angeschaltet ist, indem Sie den Hauptschalter auf I stellen (Abb. 10). Um die Flammen zu drehen, drücken Sie die Taste auf den manuellen Steuerungen. Drücken Sie bei der Fernbedienung auf die Enter-Taste zum Aktivieren und nutzen Sie dann die Tasten ∇ oder Δ , um zwischen dem Symbol zu navigieren und drücken Sie die Enter-Taste zur Auswahl.

FLAMMENFARBE: Es stehen 6 Farbthemen zur Auswahl. Um die Flammenfarbe einzustellen, navigieren Sie das Farbsymbol auf der Fernbedienung und drücken Sie die Enter-Taste. Nutzen Sie ∇ oder Δ zwischen den Optionen 1 bis 6 Flammenthemen und drücken Sie die Enter-Taste zur Auswahl. Drücken Sie auf den manuellen Steuerungen wiederholt , um durch die Farben zu navigieren.



TIPP: Orange ist die trendstarke Farbe für einen traditionellen authentischen Look, aber wenn es um eine Feier geht, wechseln Sie über zum Prismathema, das Regenbogenfarben anzeigt. In der Sommerzeit ist Blau kühlend und beruhigend, während Grün die Aufmerksamkeit immer auf Halloween zieht.

FLAMMENINTENSITÄT: Sie können die Flammenintensität einstellen, indem Sie auswählen und die Enter-Taste drücken, um einzustellen. Sie haben eine Auswahl von 6 Stufen, drücken Sie ∇ oder Δ , um die Intensität einzustellen, F1 ist die niedrigste und F6 die höchste Einstellung. Drücken Sie auf den manuellen Steuerungen die Tasten und , um die Flamme ganz nach Wunsch einzustellen. Bitte geben Sie dem Flammengenerator Zeit, um auf die von Ihnen gemachten Änderungen zu reagieren.

TIPP: Niedrigere Stufen schaffen eine sanfte, langsame Flamme, höhere Stufen eine schnellere, vollere Flamme.

FLAMMENHELLIGKEIT: Im Frühling und Sommer, wenn die Tage länger werden, musst du vielleicht die Helligkeit der Flamme erhöhen, um sie lebendiger erscheinen zu lassen. Wählen Sie das Helligkeitssymbol auf der Fernbedienung und drücken Sie die Enter-Taste. Verwenden Sie ∇ oder Δ , um die Helligkeitsoptionen 1 bis 6 einzustellen und drücken Sie die Enter-Taste zur Auswahl.

TIPP: je nach Beleuchtung, Umgebungsfarben und Luftstrom im Raum kann die Einstellung von Flammenintensität, Farbe und Helligkeit Einfluss auf Ihr Aussehen und Gefühl an der Feuerstelle nehmen.

KLANG: Für mehr Authentizität können Sie dem Flammeneffekt den Klang von knisterndem Rundholz hinzufügen. Wählen Sie das  Symbol auf der Fernbedienung, um die Lautstärke einzustellen, indem Sie auf ∇ oder Δ und danach auf die Enter-Taste drücken, um auszuwählen. Auf den manuellen Steuerungen kann man den Klang mit der Taste  an-/ausschalten.

Nach den Einstellungen von Flammenhöhe und Knisterklang speichert das Gerät diese Einstellungen, auch wenn Sie das Gerät entweder über die An-/Standby-Taste oder über den Hauptschalter ausschalten. Wenn Sie das Gerät das nächste Mal anschalten, startet es ganz normal, wartet 45 Sekunden auf die Flammen und kehrt dann zu den gespeicherten Einstellungen zurück.

DATUM UND UHRZEIT EINSTELLEN

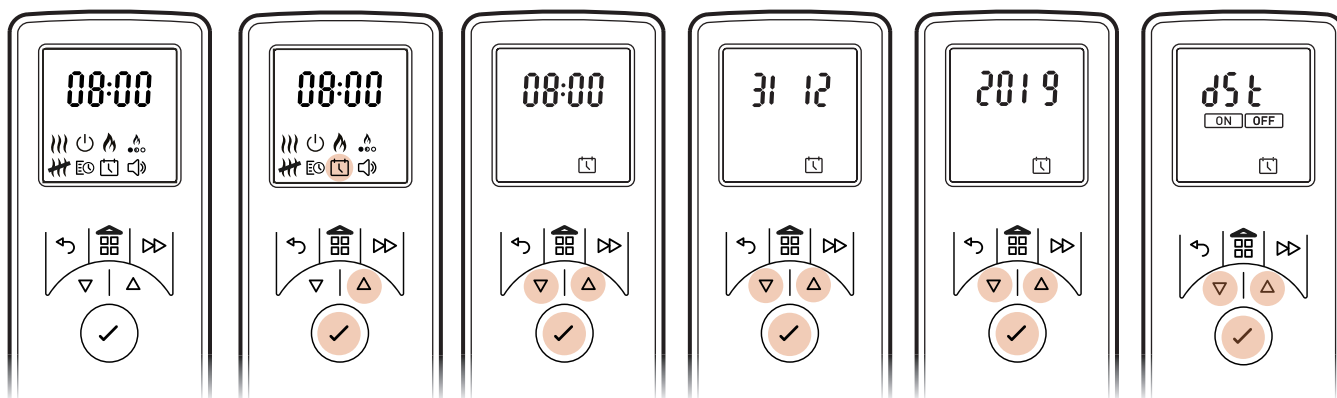

Um Datum und Uhrzeit am Heizgerät mit der aktivierten Fernbedienung einzustellen, navigieren Sie mit der AUF-/AB-Taste auf dem Datums- und Uhrzeitensymbol

1. Drücken Sie die Enter-Taste, wenn  blinkt
2. Drücken Sie ∇ und Δ , um die Uhrzeit einzustellen, drücken Sie die Enter-Taste
3. Drücken Sie ∇ und Δ , um die Minuten einzustellen, und drücken Sie dann die Enter-Taste zur Bestätigung der Uhrzeit.
4. Drücken Sie ∇ und Δ , um den Tag einzustellen, drücken Sie die Enter-Taste
5. Drücken Sie ∇ und Δ , um den Monat einzustellen, drücken Sie die Enter-Taste
6. Drücken Sie ∇ und Δ , um das Jahr einzustellen, und drücken Sie dann die Enter-Taste zur Bestätigung des Jahres.
7. Drücken Sie ∇ und Δ , um AN/AUS für die Tageslicht-Sparzeit auszuwählen, drücken Sie die Enter-Taste zur Bestätigung und Rückkehr zur Startseite.



BETRIEBSMODI

MANUELLER MODUS (HEIZMODUS KONSTANT AN) : Wählen Sie einen konstanten Heizmodus. Dieser Modus heizt den Raum auf die Temperatur auf, die Sie mit der Fernbedienung eingestellt haben. Hinweis: In diesem Modus wird der Benutzer-Timer ignoriert und die angezeigte Temperatur beibehalten.

1. Drücken Sie die Menütaste
2. Drücken Sie ∇ oder Δ , um das  Symbol hervorzuheben
3. Drücken Sie die Enter-Taste, um zu bestätigen
4. Verwenden Sie ∇ und Δ , um die gewünschte Raumtemperatur einzustellen. Hinweis: die standardmäßige Temperatureinstellung ist 21 °C und die maximale Temperatur bei diesem Produkt beträgt 30 °C.
5. Um die Heizfunktion ABZUSCHALTEN, drücken Sie die Menü  - oder Zurück \curvearrowleft -Taste, nutzen Sie dann ∇ oder Δ , um das Symbol  hervorzuheben und drücken Sie Enter für die Auswahl.
6. Während der Nutzer im Menü Manueller Modus (Temperatur wird wie unten angezeigt) zwischen HI/LO-Wärmeleistung wählen kann, indem er die Weiter-Taste \gg und dann ∇ oder Δ drückt, um hervorzuheben und dann Enter, um auszuwählen.

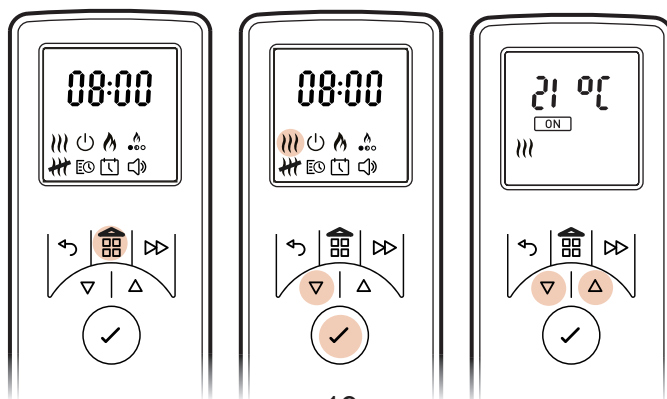

TIMER-PROGRAMM-MODUS:  Bietet dem Nutzer größtmögliche Flexibilität. Für den ganzen Tag stehen vier Zeitfenster zur Verfügung, die für jeden Wochentag individuell angepasst werden können.

EIN TIMER-PROGRAMM WÄHLEN UND EINSTELLEN.

Nutzer-Timer – um die werkzeitig voreingestellten Timer-Modi mit der aktivierten Fernbedienung neu zu programmieren, navigieren Sie mit der AUF-/ABWÄRTS-Taste im Nutzer-Timer

1. Drücken Sie Enter, wenn  blinkt
2. Drücken Sie Δ Sie, wenn das EDIT-Symbol blinkt, drücken Sie ENTER
Tage der Woche werden jetzt oben am Bildschirm angezeigt
3. Drücken Sie Δ , um zum gewünschten Tag zu navigieren, und drücken Sie die Enter-Taste, um auszuwählen
4. P1 wird auf dem Bildschirm angezeigt
5. Drücken Sie die Enter-Taste, um P1 auszuwählen, oder um zu P2, P3, P4 zu navigieren, drücken Sie Δ und drücken Sie die Enter-Taste, um auszuwählen
6. AN wird angezeigt
7. Drücken Sie ∇ oder Δ , um die Stunde während des Betriebs einzustellen, und drücken Sie zum Bestätigen die Enter-Taste
8. Drücken Sie ∇ oder Δ , um die Minuten während des Betriebs einzustellen, und drücken Sie zum Bestätigen die Enter-Taste
9. Drücken Sie ∇ oder Δ , um die Temperatur während des Betriebs einzustellen, und drücken Sie zum Bestätigen die Enter-Taste
10. AUS wird angezeigt
11. Drücken Sie ∇ oder Δ , um die Stunde außerhalb des Betriebs einzustellen, und drücken Sie zum Bestätigen die Enter-Taste
12. Drücken Sie ∇ oder Δ , um die Minuten außerhalb des Betriebs einzustellen, und drücken Sie zum Bestätigen die Enter-Taste

Drücken Sie die Enter-Taste, um das Programm P2 zu ändern, führen Sie die Schritte 5-12 aus, drücken Sie Δ , um zu P3 zu wechseln

Drücken Sie die Enter-Taste, um das Programm P3 zu ändern, führen Sie die Schritte 5-12 aus, drücken Sie Δ , um zu P4 zu wechseln

Drücken Sie die Enter-Taste, um das Programm P4 zu ändern, führen Sie die Schritte 5-12 aus

Um die neu programmierten Heizprogramme P1-P4 auf andere Tage zu kopieren, drücken Sie die ADV-Taste (Weiter) und halten Sie sie gedrückt. COPY (KOPIEREN) wird angezeigt, navigieren Sie mit den AUF-/ABWÄRTS-Tasten zu den anderen Tagen, während der Tag blinkt, drücken Sie die ENTER-Taste und halten Sie sie gedrückt, um einzufügen, PASTE (Einfügen) wird angezeigt, um die Einstellung zu bestätigen.

Drücken Sie die BACK-Taste (Zurück), der Nutzer-Timer-Bildschirm wird angezeigt, navigieren Sie mit der AUF-/ABWÄRTS-Taste, ON blinkt und drücken Sie die Enter-Taste, um die Einstellung des Nutzer-Timers zu bestätigen. Bei dieser Einstellung schaltet sich das Produkt für die von Ihnen ausgewählte Zeit aus und an.

Um den Nutzer-Timer auszuschalten, aktivieren Sie die Fernbedienung durch Drücken der Enter-Taste, Heizfunktion Zeit OFF (AUS) wird angezeigt, drücken Sie die Menü-Taste, die Sie zur Startseite bringt, navigieren Sie zu  und drücken Sie die Enter-Taste, ON (An) blinkt, drücken Sie einmal ∇ , wenn OFF (Aus) blinkt, drücken Sie dann die Enter-Taste, um zu bestätigen. Jetzt ist der Timer ausgeschaltet, was durch einen Piepston angezeigt wird.

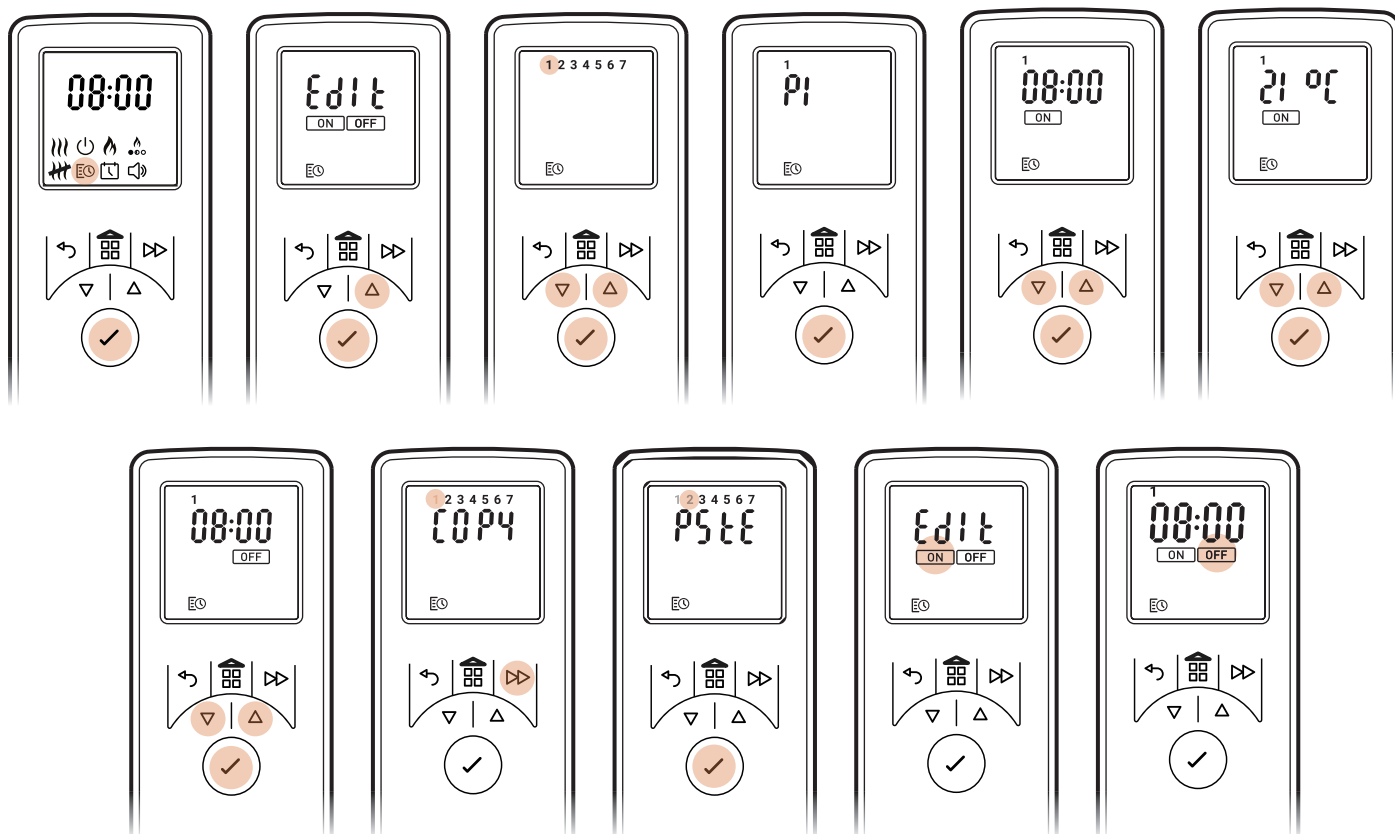



Thermische Sicherheitsabschaltung

Eine thermische Sicherheitsabschaltung ist im Ventilator-Heizgerät integriert, um vor Schäden aufgrund von Überhitzung zu schützen. Das kann vorkommen, wenn der Wärmeabzug auf eine gewisse Weise eingeschränkt war. Wenn die Abschaltung eintritt, trennen Sie das Heizgerät von der Steckdose und warten Sie 10 Minuten, bevor Sie es wieder einstecken. Bevor Sie das Heizgerät wieder anschalten, entfernen Sie alle Hindernisse, die den Wärmeabzug blockieren können, machen Sie dann mit dem normalen Betrieb weiter.

Erweiterte Menüoptionen

Das Eco-Handgerät ist mit erweiterten Menüoptionen ausgestattet, um die Funktionen des Produkts zu verbessern. So greifen Sie darauf zu:

Drücken Sie Menü , um auf die Startseite zu gelangen.

Drücken Sie die Menü  - und Advance-Taste  gleichzeitig und halten Sie sie 3 Sekunden lang gedrückt, um auf die Erweiterten Menüoptionen zuzugreifen.

Nutzen Sie ∇ oder Δ , um zum gewünschten Menü zu gehen und drücken Sie die Enter-Taste, um auszuwählen.

Runback-Timer

Das Produkt geht nach der bestimmten Zeit in den Standby-Modus.

Wählen Sie ON (AN) mit ∇ oder Δ (blinkt) und drücken Sie die Enter-Taste, um zum Timer-Menü zu gehen.

Drücken Sie ∇ oder Δ , um den gewünschten voreingestellten Zeitraum (30 Min., 1 Std., 1,5 Std., 2 Std., 4 Std., 8 Std.) hervorzuheben und die Enter-Taste, um auszuwählen.

Hebt **r b** auf Bildschirm hervor, wenn aktiv.

Sollwert reduzieren

Der maximale Temperatursollwert für das Produkt liegt bei 30 °C. Sie haben die Option, diesen Sollwert zu reduzieren.

Adaptive Start

 Die integrierten elektronischen Teile in diesem Gerät haben eine Lernfunktion in Bezug darauf, wie lange es dauert, einen Raum zu heizen. Sie wissen jetzt, wie schnell das Gerät Ihren Raum aufheizen kann. Es ist in der Lage, sich zum richtigen Zeitpunkt anzuschalten, um eine angenehme Temperatur im Raum zu erreichen, wenn Sie es wünschen. Wenn Sie zum Beispiel um 07:00 Uhr aufstehen, können Sie schätzen, wann die Heizfunktion aktiviert werden soll, um den Raum rechtzeitig vorzuheizen. Je nachdem, wie kalt es draußen ist, könnte das bedeuten, dass der Raum immer noch kalt ist, wenn Sie aufstehen oder dass er eine halbe Stunde vorher aufgeheizt wurde. Adaptive Start bedeutet, dass wenn Sie 21 °C um 07:00 Uhr auswählen, das Heizgerät genau dann angeschaltet wird, wenn es erforderlich ist, um dieses Ziel zu erreichen, es läuft zu kürzeren Zeiten, wenn das Wetter mild ist und stellt sicher, dass der Raum im Winter angenehm und warm ist. Die Adaptive Start-Funktion wird automatisch aktiviert, wenn Sie den Timer-Modus nutzen.

Frostschutz

Frostschutzmodus beugt sehr kalten Temperaturen im Raum vor. Das Heizgerät schaltet sich ein, wenn die Raumtemperatur unter 7 °C sinkt.

Gibt **f p** auf dem Bildschirm an, wenn aktiv.

Anzeige der Temperatureinheiten

Der Nutzer kann die Temperatureinheiten verändern (°C und °F). Nutzen Sie ∇ oder Δ , um auszuwählen und die Enter-Taste, um zu bestätigen.

Flame-Connect-App

Der Kamin kann mit der Flame-Connect-App für Mobilgeräte gesteuert werden. Die App können Sie über Google Play oder Apple App-Stores auf Ihr Gerät herunterladen. Befolgen Sie die Anweisungen auf dem Bildschirm für die Einstellung.

BITTE BEACHTEN SIE: Der Kamin lässt sich nicht mit der mitgelieferten Fernbedienung bedienen, wenn die App auf einem Mobilgerät geöffnet ist.



Niedriger Wasserpegel / Wassertanks auffüllen

Wenn die Wassertanks leer sind und der Wasserpegel im Produkt sinkt, blinken die LED-Lampen zweimal und ein Piepton ertönt ebenfalls zweimal. Das Produkt läuft weitere 15 Minuten, bevor es einmal piept und geht dann über in einen niedrigen Wassermodus. Bei Produkten mit dem Brennstoffbett mit LED-Holz Scheit bleibt nur das Brennstoffbett im niedrigen Wassermodus beleuchtet. An dieser Stelle kann das Produkt mit der Fernbedienung oder über das Bluetooth-Empfangsgerät in den Standby-Modus geschaltet werden oder das Produkt kann mit Wasser wiederaufgefüllt werden. Das Wiederauffüllen des Produkts mit Wasser führt dazu, dass das Produkt automatisch neu startet.

Um den Tank wiederaufzufüllen, öffnen Sie die Schublade und entnehmen Sie den Wassertank aus seiner Position oben in der Wanne. Füllen Sie den Wassertank nur mit sauberem Leitungswasser wieder auf. Der Tank kann dann oben an der Wanne wieder angebracht werden. Wenn das Produkt nach dem niedrigem Wasserpegel nicht in den Standby-Modus geschaltet wurde, startet es automatisch neu nach etwa 20 Sekunden nach dem Wiederauffüllen.

WARTUNG

ALLGEMEINE TIPPS

Nur sauberes Leitungswasser in diesem Gerät nutzen. Finden Sie mehr Details im Abschnitt „Wasserqualität & Reinigung“.
Stellen Sie immer sicher, dass das Gerät auf einer ebenen Fläche steht.

Wenn Sie das Gerät länger als eine Woche lang nicht benutzen möchten, entfernen Sie das Wasser aus der Wanne und dem Wassertank.

Nach der Installation sollten Sie das Gerät nicht mehr bewegen oder auf seine Rückseite legen, ohne das Wasser aus der Wanne zu leeren.

REINIGUNG

WARNHINWEIS: Immer Schalter 'A' auf 'OFF' (0) Position (AUS) drücken (Abb. 9) und vom Stromstecker trennen, bevor Sie das Feuer reinigen.

Wir empfehlen die Reinigung folgender Bestandteile einmal pro Woche, insbesondere in Bereichen mit hartem Wasser: Deckel und Versiegelung des Tanks (Abb. 8), Düse (Abb. 16), Umformer (Abb. 17), Wanne (Abb. 18) und Luftfilter (Abb. 19).

Für eine allgemeine Reinigung empfehlen wir ein weiches Staubtuch – niemals scheuernde Reinigungsmittel benutzen. Um Ansammlungen von Staub oder Fusseln zu entfernen, sollten Sie gelegentlich den weichen Bürstenaufsatz eines Staubsaugers verwenden.

WANNE

1. Öffnen Sie die Schublade und bringen Sie Schalter 'A' in die 'OFF' (0) Position (Abb. 9)
2. Entnehmen Sie den Wassertank aus seiner Position oben in der Wanne.
3. Trennen Sie den Steckverbinder von den Umformern, die sich an der rechten Wannenseite befinden. (Abb. 14).
4. Es gibt zwei orangefarbene Clips, die die Düse an der Wanne festhalten, eine links und eine rechts an der Düse. Drücken Sie den Clip links mit einer Hand und heben Sie die Düse mit der anderen Hand aus dem Clip. Wiederholen Sie diesen Schritt auf der rechten Seite (Abb. 15). Die Düse kann jetzt angehoben und zur Seite gelegt werden (Abb. 16).
5. Heben Sie leicht die Wanne an (Abb. 17) und achten Sie auf das Wasser, damit es nicht überläuft. Platzieren Sie die Wanne im Becken.
6. Leeren Sie die Wanne vorsichtig im Becken und achten Sie darauf, dass der Umformer (Abb. 17) sich mithilfe eines Befestigungsclips nicht bewegt.
7. Geben Sie eine kleine Menge Spülmittel in die Wanne und reinigen Sie mit einer weichen Bürste alle Flächen der Wanne sowie den Umformer, den Kegel und die Metallscheiben, die sich oben in der gerillten Fläche befinden.
8. Spülen Sie die Wanne beim Reinigung gründlich mit sauberem Wasser ab, um alle Spuren von Spülmittel zu entfernen.
9. Reinigen Sie die Düse mit einer weichen Bürste und spülen Sie sie gründlich mit Wasser ab.
10. Kehren Sie für die Montage die oben genannten Schritte 1 – 6 um.

UMFORMER

Der Umformer ist ein Verbrauchsgut und muss mit der Zeit vielleicht je nach Abnutzung ersetzt werden. Ersatzumformer können Sie bei Ihrem Händler einkaufen. Der Umformer wird in der Wanne mit einem Plastikclip befestigt (Abb. 17).

Wenn Sie Ihren Umformer ersetzen müssen:

1. befolgen Sie die Schritte 1 – 5 im Abschnitt REINIGUNG – WANNE unter „Wartung“, um auf den Umformer zugreifen zu können.
2. Drücken Sie den Clip zurück und heben Sie den Umformer an, um ihn aus seiner Halterung zu nehmen.
3. Setzen Sie den neuen Umformer in der Wanne ein und vergewissern Sie sich, dass das Kabel nicht über dem Kegel liegt.
4. Kehren Sie die oben genannten Schritte um, um die Düse und Wanne erneut zu montieren.

LUFTFILTER

1. Öffnen Sie die Schublade, um auf den Luftfilter an der Rückseite des Moduls zuzugreifen.
2. Schieben Sie den Luftfilter sanft nach oben und aus seiner Plastikhalterung heraus. (Abb. 19)
3. Spülen Sie ihn in der Wanne sanft mit Wasser ab und trocknen Sie ihn mit einem Stoffhandtuch ab.
4. Tauschen Sie den Filter aus und stellen Sie dabei sicher, dass der grobe schwarze Filter nach außen zeigt.
5. Ersetzen Sie das Brennstoffbett.

DÜSENEINSÄTZE

Düseeneinsätze wurden mitgeliefert und sitzen in der Düsenöffnung. Diese werden genutzt, um das Profil des Flammeneffekts zu verändern, können aber entnommen werden, wenn Sie ein anderes Flammenprofil bevorzugen. Um sie zu entnehmen, heben Sie die 2 kleinen D-förmigen Hähne an, um den Einsatz zu lockern, dann kann er herausgezogen werden.

Alternative Sperreinsätze wurden ebenfalls mitgeliefert, um die Abschnitte der Flamme abzuschirmen. Um sie einzusetzen, entnehmen Sie zuerst die existierenden Einsätze. Bringen Sie die blockierenden Einsätze in die geforderte Länge und platzieren Sie sie in der Düsenöffnung an der gewünschten Stelle. Stellen Sie sicher, dass die Einsätze korrekt ausgerichtet sind, bevor Sie sie zurückdrücken, damit sie einrasten. Siehe Abb. 13 für mehr Details.

FEHLERBEHEBUNG

Das Produkt wurde so konzipiert, dass es besondere Fehler hervorhebt, indem die integrierten LED-Lichter blinken. Die Anzahl, wie häufig die Lichter blinken, hängt von dem aktuellen Fehler ab. Bitte finden Sie in der Tabelle weiter unten die Erklärung der Fehler.

Symptom	Ursache	Fehlerbehebung
Produkt funktioniert nicht.	Stromverbindungsproblem Produkt ist nicht angeschaltet	Stellen Sie sicher, dass das Produkt eine funktionierende Stromverbindung aufweist. Stellen Sie sicher, dass der wichtigste Kippschalter an ist (Abb. 9A)
Produkt funktioniert nicht. Nur das LED-Brennstoffbett funktioniert.	Niedriger Wasserpegel Das Produkt ist nicht eben	Füllen Sie den/die Wassertank(s) des Produkts erneut auf. Siehe „Auffüllen der Wassertanks“ oben. Stellen Sie sicher, dass das Produkt eben steht.
Die LED blinken zweimal und das Produkt piept zweimal	Das Produkt hat einen niedrigen Wasserpegel	Füllen Sie den/die Wassertank(s) des Produkts erneut auf. Siehe „Auffüllen der Wassertanks“ oben.
Produkt funktioniert nicht. Die LED blinken kontinuierlich zweimal alle 8 Sekunden.	Niedriger Wasserpegel	Füllen Sie den/die Wassertank(s) des Produkts erneut auf. Siehe „Auffüllen der Wassertanks“ oben.
Produkt funktioniert nicht. Die LED blinken kontinuierlich dreimal alle 8 Sekunden.	Die Zeit vom max. Pegel bis zum min. Pegel ist zu kurz. Widersprüchlich Ablesungen des Wasserpegels (min. und max. Pegel werden gleichzeitig abgelesen).	Stellen Sie sicher, dass es in der Wanne keine Leckage gibt. Stellen Sie sicher, dass die Schwimmer sich innerhalb der Wanne frei bewegen. Stellen Sie sicher, dass das Gerät eben ausgerichtet ist.
Produkt funktioniert nicht. Die LED blinken kontinuierlich vier Mal alle 8 Sekunden.	Die Auffüllzeit von min. bis max. Pegel wurde überschritten	Füllen Sie den/die Wassertank(s) des Produkts erneut auf. Siehe „Auffüllen der Wassertanks“ oben.
Produkt funktioniert nicht. Die LED blinken kontinuierlich einmal alle 8 Sekunden.	Erkennung von Überflutung	Schalten Sie das Produkt und die Wasserzufuhr aus. Kontaktieren Sie Ihren Händler und bitten Sie ihn um Hilfe.
Wenig oder keine Generierung von Sprühnebel	Umformer funktioniert nicht richtig Umformer ist schmutzig Umformer sitzt nicht richtig in der Wanne. Ventilator ist versperrt oder blockiert Düse ist nicht richtig auf Wanne angebracht Düse ist blockiert	Überprüfen Sie die Funktionsweise des Umformers Reinigen Sie Wanne und Umformer gründlich Schalten Sie das Produkt aus, nehmen Sie die Düse aus der Wanne und stellen Sie sicher, dass der Umformer richtig in der Wanne angebracht ist Entnehmen Sie den Luftfilter und reinigen Sie ihn. Stellen Sie sicher, dass er richtig im Produkt platziert ist. Stellen Sie sicher, dass die Düse richtig auf der Wanne sitzt Reinigen Sie Wanne, Umformer und Düse gründlich
Der Flammeneffekt hat zu viel Nebel.	Die Einstellung des Flammeneffekts ist zu hoch	Reduzieren Sie den Flammeneffekt. Geben Sie dem Produkt Zeit, sich an die neue Einstellung anzupassen
Das Bluetooth-Empfangsgerät hat aufgehört zu funktionieren	Die Verbindung ist verloren gegangen	Überprüfen Sie die Verbindung mit dem Empfangsgerät (Abb. 12)
Die Fernbedienung hört auf zu funktionieren	Problem mit der Bluetooth-Bandbreite Die Verbindung mit dem Bluetooth-Empfangsgerät geht verloren Die Batterien der Fernbedienung müssen ersetzt werden	Überprüfen Sie die Position des Bluetooth-Empfangsgeräts. Stellen Sie sicher, dass es nicht in Metall oder Beton eingeschlossen ist. Überprüfen Sie die Verbindung mit dem Empfangsgerät (Abb. 12) Legen Sie neue Batterien desselben Typs ein.

ZUSÄTZLICHE INFORMATIONEN

KUNDENDIENST

Ihr Produkt hat eine 2-Jahres-Garantie, die ab dem Kaufdatum läuft. Innerhalb dieses Zeitraums übernehmen wir kostenlos Reparaturen oder den Austausch dieses Produkts (mit Ausnahme von Umformerscheiben und solange der Vorrat reicht), unter der Voraussetzung, dass es gemäß diesen Anweisungen installiert und betrieben wurde. Ihre Rechte im Rahmen dieser Garantie kommen zu Ihren gesetzlichen Ansprüchen hinzu, die wiederum nicht von dieser Garantie beeinträchtigt werden.

Für erste Hilfe und Support kontaktieren Sie zuerst den Einzelhändler, bei dem Sie das Gerät gekauft haben. Bitte stellen Sie sicher, dass Sie im Besitz der Modellreferenz und Seriennummer des Geräts sind, wenn Sie Ermittlungen anstellen. Diese Zahlen stehen auf dem Leistungsetikett des Geräts (siehe Abb. 10A).

Finden Sie mehr Details auf www.dimplexfires.com

RECYCLING



Am Ende der Nutzungsdauer des elektrischen Produkts sollte es nicht mit dem Hausmüll entsorgt werden. Recyceln Sie es bitte dort, wo Einrichtungen vorhanden sind. Erkundigen Sie sich bei einer örtlichen Behörde oder einem Einzelhändler nach den Recyclingmöglichkeiten in Ihrer Region.

PATENT / PATENTANMELDUNG

Produkte aus der Optimyst-Reihe werden von einem oder mehreren der folgenden Patente und Patentanmeldungen geschützt.

Großbritannien GB2460259B, GB2475794B, GB2418014, EP2029941, GB2436212, GB2402206B

USA US8413358, US8136276, US7967690, US8574086

Russland RU2434181

Europa EP2029941, EP2315976, EP1787063 (A1), EP2388527, EP2029941,

China CN101883953A, CN102105746A, CN101057105 (A), CN101438104

Australien AU2009248743A1, AU2007224634

Kanada CA2725214, CA2579444, CA2645939

Südafrika ZA2008/08702

Mexico MX2008011712

Südkorea KR101364191

Japan JP5281417, JP5496291

Brasilien BRP10708894

Indien 4122/KOLNP/2008

Neuseeland NZ571900

BELANGRIJKE INFORMATIE

Lees deze informatiegids zorgvuldig door om uw product veilig te kunnen installeren, gebruiken en onderhouden.

Het niet opvolgen van deze instructies kan letsel en/of schade veroorzaken en kan uw garantie ongeldig maken.

Bij het gebruik van elektrische apparaten moeten altijd basisvoorzorgsmaatregelen worden genomen om het risico op brand, elektrische schokken en persoonlijk letsel te verminderen, waaronder de volgende:

- Als het apparaat beschadigd is, neem dan contact op met de leverancier vóór installatie en gebruik.
- Gebruik dit apparaat niet als het gevallen is.
- Niet buiten gebruiken.
- Niet gebruiken in de directe omgeving van een bad, douche of zwembad.
- Plaats het apparaat niet direct onder een vast stopcontact of aansluitdoos.
- Gebruik dit toestel niet in serie met een thermische schakelaar, een programmaregelaar, een timer of een ander apparaat dat de verwarming automatisch inschakelt, omdat er brandgevaar bestaat wanneer de verwarming per ongeluk wordt afgedekt of verplaatst.
- Blokkeer de warmteafvoer of de luchtopeningen van dit toestel niet.
- Gebruik dit toestel op een horizontaal en stabiel oppervlak.

Dit apparaat kan worden gebruikt door kinderen van 8 jaar en ouder en personen met verminderde fysieke, zintuiglijke of mentale vermogens of gebrek aan ervaring en kennis als ze onder toezicht staan of instructies hebben gekregen over het veilige gebruik van het apparaat en de bijbehorende gevaren begrijpen. Kinderen mogen niet spelen met het apparaat. Reinigen en gebruikersonderhoud mogen zonder toezicht niet door kinderen worden uitgevoerd.

Kinderen ouder dan 3 jaar en jonger dan 8 jaar mogen het apparaat alleen in-/uitschakelen als het is geplaatst of geïnstalleerd in de beoogde normale bedrijfspositie en zij onder toezicht staan of instructies hebben gekregen over het veilige gebruik van het apparaat en de bijbehorende gevaren begrijpen. Kinderen ouder dan 3 jaar en jonger dan 8 jaar mogen het apparaat niet aansluiten, regelen en reinigen of gebruikersonderhoud uitvoeren.

Kinderen jonger dan 3 jaar moeten uit de buurt worden gehouden, tenzij ze onder voortdurend toezicht staan.

LET OP: Sommige onderdelen van dit product kunnen erg heet worden en brandwonden veroorzaken. Bijzondere aandacht moet worden geschonken indien kinderen en kwetsbare mensen aanwezig zijn.

LET OP: Om gevaar als gevolg van het onbedoeld resetten van de thermische beveiliging te voorkomen, mag dit apparaat niet worden gevoed via een extern schakelapparaat, zoals een timer, of worden aangesloten op een circuit dat regelmatig wordt in- en uitgeschakeld door het nutsbedrijf.

Hoewel dit toestel voldoet aan de veiligheidsnormen, raden we het gebruik ervan op hoogpolig of langharig tapijt af. Zorg ervoor dat meubels, gordijnen of ander brandbaar materiaal niet dichterbij dan 1 meter van het toestel staan.

Het apparaat moet zo worden geplaatst dat de stekker bereikbaar is. Haal bij een storing de stekker uit het stopcontact. Haal de stekker uit het stopcontact als u het toestel langere tijd niet gebruikt.

Als het netsnoer beschadigd is, moet het worden vervangen door de fabrikant, zijn servicevertegenwoordiger of gelijkaardig gekwalificeerde personen om gevaar te voorkomen. Houd het netsnoer uit de buurt van de voorkant van het toestel.

WAARSCHUWING: Dit apparaat moet geaard worden.

WAARSCHUWING: Dek het toestel niet af om oververhitting te voorkomen. Plaats geen materiaal of kledingstukken op het apparaat en belemmer de circulatie rond het apparaat niet.

Het apparaat is voorzien van een waarschuwingssymbool DO NOT COVER (NIET BEDEKKEN).



WAARSCHUWING: Brandgevaar – We raden het gebruik van dit apparaat af wanneer het is aangesloten via een verlengsnoer of een ander extern schakelapparaat, zoals een plug-in timer of plug-in adapter met afstandsbediening. Alle verwarmingstoestellen verbruiken veel stroom via de netvoeding. Elke zwakte in het ontwerp, de aansluitingen of de componenten in deze apparaten kan gemakkelijk leiden tot oververhitting van de aansluitpunten, wat kan leiden tot smelten, vervorming en zelfs brandgevaar!

WAARSCHUWING: Gebruik dit apparaat niet in kleine ruimtes waar personen aanwezig zijn die niet in staat zijn om de ruimte zelfstandig te verlaten, tenzij er constant toezicht is.

ALGEMENE INFORMATIE

- Het toestel heeft een vlameffect dat met of zonder verwarming kan worden gebruikt. Zo kunt u het hele jaar door van het aangename effect genieten. Wanneer alleen het vlameffect wordt gebruikt, is slechts weinig elektriciteit nodig.
- Het apparaat is ontworpen om te worden ingebouwd in een ombouw, een muur of een andere constructie.
- Het toestel moet regelmatig worden gereinigd en onderhouden. Raadpleeg het onderdeel Onderhoud voor meer informatie.
- Pak het toestel voorzichtig uit en bewaar de verpakking voor eventueel toekomstig gebruik.
- Let op: Bij gebruik in een omgeving met weinig achtergrondgeluid kunt u een geluid horen dat verband houdt met de werking van het vlameffect. Dit is normaal en dus geen reden tot bezorgdheid.
- Het toestel moet op een horizontaal en stabiel oppervlak worden geplaatst. Verplaats het toestel nooit na het installeren of leg het niet op zijn achterkant zonder het water uit de opvangbak en het waterreservoir te verwijderen.
- Om u attent te maken op een eventuele storing, maakt dit apparaat gebruik van geluidssignalen (pieptonen) en verlichting (knipperende ledlampjes). Raadpleeg het onderdeel Probleemoplossing voor meer advies.

WATERKWALITEIT EN REINIGEN

Dit toestel bevat en gebruikt water als onderdeel van zijn werking. Het is noodzakelijk om de reinigingsvereisten zoals beschreven in de instructies na te leven om risico's op verspreiding van bacteriën te beperken.

Alle interne onderdelen van het Optimyst-toestel die in contact komen met water zijn voorzien van antimicrobiële technologie, die tot 99,99% de groei van een groot aantal bacteriën verhindert. Deze productbescherming is effectief voor de gebruiksduur van het toestel. De prestaties ervan zijn onafhankelijk getest volgens de ISO 22196-norm.

- Gebruik voor dit toestel gewoon schoon leidingwater.
- In gebieden met hard water wordt een waterontharder aanbevolen en kan het nodig zijn om vaker te reinigen en te onderhouden.
- Ongefilterd water uit een put of een andere niet-gecontroleerde toevoer wordt niet aanbevolen.
- Drink geen water uit de opvangbak of uit een waterreservoir.
- Het waterreservoir, de opvangbak, het deksel van de opvangbak, de reservoirdop en de luchtfilters moeten eenmaal per week worden schoongemaakt, vooral in gebieden met hard water. Dit verwijdert vuil en voorkomt kalkaanslag die het toestel kunnen beschadigen.
- Spoel na het reinigen met zeep/schoonmaakmiddelen goed af om eventuele resten te verwijderen voordat u onderdelen opnieuw gebruikt. Gebruik voor het reinigen geen agressieve of bijtende chemicaliën. Deze kunnen de onderdelen beschadigen.
- Als u van plan bent om het toestel langer dan een week niet te gebruiken, verwijder dan het water uit de opvangbak en het waterreservoir en droog de opvangbak.

Technische informatie, Modelnr.: 3-STEP-RGB				
Warmteafgifte		230 V	240 V	
Nominale warmteafgifte	P_{Nom}	1,16	1,26	kW
Minimale warmteafgifte	P_{min}	1,16	1,26	kW
Maximale continue warmteafgifte	P_{max}	1,16	1,26	kW
Aanvullend elektriciteitsverbruik	-	-	-	-
In de stand-bymodus	P_{Nom}	0,21	0,22	W
Elektronische kamertemperatuurregeling plus weektimer				

INSTALLATIE-INSTRUCTIES

In dit onderdeel vindt u de instructies voor het installeren en instellen van de haard.

VOORDAT U BEGINT:

- Zorg ervoor dat alle verpakkingsmateriaal verwijderd is (lees zorgvuldig alle waarschuwingslabels) en bewaar de verpakking voor toekomstig gebruik.
- Controleer voordat u het apparaat aansluit of de voedingsspanning overeenkomt met die op het apparaat.
- Zorg ervoor dat het toestel op een vlakke ondergrond wordt geïnstalleerd.
- Zorg er vóór het installeren voor dat het apparaat is uitgeschakeld (OFF).

De 3-Step kan aan drie stijlen worden aangepast: met driezijdig glas, met tweezijdig glas in een hoek of glas alleen vooraan. Het toestel wordt geleverd in de opstelling met enkel glas vooraan (frontglas). Om tussen modellen te wisselen, bevestigt u de zuignappen op het frontglas. Til het glas omhoog, vervolgens omlaag en dan weg van het product (zie afb. 5). Verwijder aan de binnenkant van het zijglas het rubberen koord aan de onder- en bovenkant. Schuif de metalen zijplaat en het zijglas samen naar buiten (zie afb. 6). Maak het zijglas los en schuif het terug op zijn plaats. Gebruik het grotere rubberen koord in de verpakking om het zijglas op zijn plaats vast te zetten. Plaats het frontglas terug door de stappen hierboven in omgekeerde volgorde uit te voeren. Gebruik de zuignappen om het zijglas bij te stellen zodat het frontglas en het zijglas goed zitten. Zorg voor een ruimte van 300 mm tussen de bovenkant van de haard en de onderkant van een plank.

DE OMBOUW/OMKASTING VAN HET TOESTEL BOUWEN

Dit toestel kan in een muur, een ombouw of een andere constructie worden ingebouwd. Let op de productafmetingen (afb. 1) en stem het bouwen van uw muur, ombouw of constructie daar op af. Zorg ervoor dat de basis van uw constructie sterk genoeg is om het gewicht van het toestel te dragen. Zorg ook voor voldoende vrije ruimte om het toestel gemakkelijk te kunnen installeren. Zorg ervoor bij het kiezen van de plaats van het toestel dat het niet wordt blootgesteld aan tocht, luchtopeningen, plafondventilatoren en andere luchtstromen. Net als bij een kaars hebben grote luchtbewegingen invloed op het vermogen van het toestel om het vlameffect te creëren en te behouden.

Als u dit toestel in een haardopening monteert, raden wij het volgende aan:

1. Laat uw schoorsteen reinigen door een bekwame schoorsteenveger.
2. Sluit het schoorsteenkanaal af. Deze procedure is belangrijk voor de efficiënte werking van het verwarmingstoestel en vermindert ook het warmteverlies via de schoorsteen.

WANDMONTAGE VAN HET TOESTEL

Dit toestel moet aan een steunmuur worden bevestigd (afb. 2). Na het bouwen van de ondersteunende basis volgens de vereiste afmetingen en het installeren van een elektrische aansluiting, volgt u de onderstaande stappen om uw toestel te plaatsen.

1. Monteer met behulp van de afmetingen in (afb. 1) de meegeleverde muurbeugel op de gewenste plaats aan de muur. Bevestig de beugel stevig aan de muur met vier (4) bevestigingen die geschikt zijn voor uw muurconstructie.
2. Terwijl twee personen de haard aan de zijkanten vasthouden, manoeuvreert u het toestel voorzichtig op zijn plaats op de gebouwde basis. Hang vervolgens de haard op aan de muurbeugel (afb. 3). Zorg ervoor dat het snoer bereikbaar is en niet onder het toestel gekneld raakt.
3. Pas met een sleutel de steunvoeten bij zodat het toestel waterpas staat en aan alle zijden volledig wordt ondersteund. De basis van het toestel moet boven het niveau van het platform worden geplaatst voor luchtcirculatie.
4. Draai de schroeven vast waarmee het toestel aan de muurbeugel is bevestigd om het op zijn plaats te houden.
5. Voltooi het opbouwen van de ombouw aan de voor- en zijkant van het toestel. Zorg ervoor dat er aan de voorkant een opening is zodat er lucht in het toestel kan komen (zie afb. 4). Dit is essentieel voor het vlameffect. Zorg ook voor ventilatie aan de bovenkant van het toestel. Dit is essentieel voor de correcte werking van het verwarmingstoestel (zie afb. 3).
6. Het netsnoer bevindt zich aan de achterkant van het toestel. Houd hier rekening mee bij het opbouwen van de ombouw/omkasting (afb. 1).

VENTILATIE

Om goed te kunnen werken, heeft dit toestel ventilatie van onderaf nodig. Er zijn sleuven aan de onderkant en aan de voorkant van de lade, en aan de achterkant van het toestel zodat lucht vrij kan ventileren. De ventilatie zorgt ervoor dat de elektronische onderdelen koel blijven, dat waterdamp kan opstijgen en het toestel verlaten. Houd rond het toestel rekening met de ventilatievereisten en zorg ervoor dat luchtopeningen niet worden geblokkeerd. Zorg bij het monteren in een ombouw/omkasting voor een ventilatiespleet zodat er lucht in het toestel kan binnendringen.

ELEKTRISCHE AANSLUITING

Steek de stekker van de haard in een stopcontact van 16 ampère 230/240 volt dat zich binnen één (1) meter van het toestel bevindt. Zorg er na het installeren voor dat u bij de stekker kunt om deze los te koppelen. Zorg ervoor dat het netsnoer aan de achterkant van de haard uitkomt bij de plaats van het stopcontact en dat het snoer niet klem raakt onder de haard, zodat het geen schade kan oplopen.

HET WATERRESERVOIR VULLEN

Voordat u het toestel voor de eerste keer inschakelt, moet u ervoor zorgen dat er een vol waterreservoir geplaatst is. Open de lade en verwijder het waterreservoir van zijn plaats bovenop de opvangbak (afb. 7) en open het door de oranje dop los te draaien (afb. 8). Het reservoir mag alleen worden gevuld met schoon leidingwater. Raadpleeg onderdeel WATERKWALITEIT EN REINIGEN voor meer informatie. Nadat het reservoir terug op de opvangbak is geplaatst, duurt het ongeveer een minuut voordat het reservoir in de opvangbak is geleegd. Wacht met het inschakelen van het toestel tot de opvangbak volledig gevuld is. Wanneer de opvangbak vol is, kan het reservoir opnieuw worden gevuld en bovenop de opvangbak worden geplaatst. Hierdoor wordt de maximale capaciteit aan water in het toestel opgeslagen. Sluit de lade na het vullen.

HET TOESTEL BEDIENEN

In dit onderdeel wordt beschreven hoe u uw haard activeert met handmatige bediening of met afstandsbediening.

HOOFDSCHAKELAAR

Open de lade om toegang te krijgen tot het bedieningspaneel. De hoofdschakelaar bevindt zich op de module en regelt de stroomtoevoer naar het toestel (afb. 9A).

Let op: Deze schakelaar moet in de AAN-stand ('ON' (I)) staan om elk onderdeel te laten werken.







NEVELAFZUIGVENTILATOR

Dit toestel is uitgerust met een nevelafzuigventilator om condensatie op het glas tijdens het gebruik te verminderen. De ventilator kan worden ingesteld op hoge of lage snelheid, afhankelijk van de vlamintensiteit.

Open de lade om toegang te krijgen tot het bedieningspaneel. De schakelaar voor de nevelafzuigventilator (afb. 10B) bevindt zich naast de handmatige bediening (afb. 10A).

HANDMATIGE BEDIENING (VASTE ONTVANGEREENHEID)

Het toestel is uitgerust met handmatige bediening op een vaste ontvangereenheid. Deze moet worden aangesloten om het toestel te bedienen en dient ook als ontvangereenheid voor de afstandsbediening. De handmatige bedieningselementen bevinden zich in de lade aan de voorkant van het toestel (afb. 10A). Let er na het installeren vooral op dat de ontvangersaansluiting volledig is aangesloten zodat het toestel correct functioneert.

PICTOGRAMMEN VOOR HANDMATIGE BEDIENING EN AFSTANDSBEDIENING		
	Stand-by	Druk op deze knop om het toestel in te schakelen of in stand-bymodus te zetten. Na het indrukken van deze knop is er een korte vertraging voordat het toestel wordt ingeschakeld. Let op: Wanneer het toestel wordt ingeschakeld, is er een opwarmprocedure van 45 seconden voordat het vlameffect begint.
	Vlamintensiteit	Selecteer de gewenste vlamintensiteit omhoog/omlaag op de afstandsbediening of druk op  of  op de handmatige bediening
	Vlamthema	Selecteer de gewenste vlamintensiteit omhoog/omlaag op de afstandsbediening of druk herhaaldelijk op handmatige bediening om de verschillende vlamthema's te doorlopen: 1 - Natuurlijke vlam 2 - Blauw 3 - Paars 4 - Rood 5 - Aquamarijn 6 - Prismamodus - de vlammen doorlopen de verschillende kleuren.
	Volume en knettergeluid	Druk op deze knop om het geluid ON/OFF (aan/uit) te zetten
	Verwarming aan / handmatige modus	Druk op deze knop om via handmatige bediening de verwarming aan/uit te zetten. Druk op deze knop om de verwarming aan te zetten via de afstandsbediening.
	Verwarming uit (afstandsbediening)	Druk op deze knop om de verwarming uit te zetten via de afstandsbediening.
	Helderheid	Druk herhaaldelijk om de instellingen voor de vlamhelderheid te doorlopen: B1 - Helderheidsniveau 1 B2 - Helderheidsniveau 2 B3 - Helderheidsniveau 3 B4 - Helderheidsniveau 4 B5 - Helderheidsniveau 5 B6 - Pulserend effect
	Datum/Tijd (afstandsbediening)	Druk op deze knop om de datum/tijd op de afstandsbediening aan te passen.
	Timerschema (afstandsbediening)	Druk op deze knop om de functie timerschema te selecteren.
	Adaptief starten (afstandsbediening)	Geeft aan of 'Adaptief starten' is ingeschakeld op het apparaat.
	Bluetooth (hoofdmodule)	Druk op deze knop als alternatieve methode om een nieuwe handset aan het toestel te koppelen (het apparaat geeft een piepton en een lampje knippert). Bevestig het koppelen met de Enter-knop op de handset.

AFSTANDSBEDIENING

- 1 Displayscherm
- 2 Menuknop
- 3 Terugknop
- 4 Vooruitknop
- 5 Pijlknoppen omhoog, omlaag
- 6 Enter-knop (druk op deze knop om de afstandsbediening te activeren)

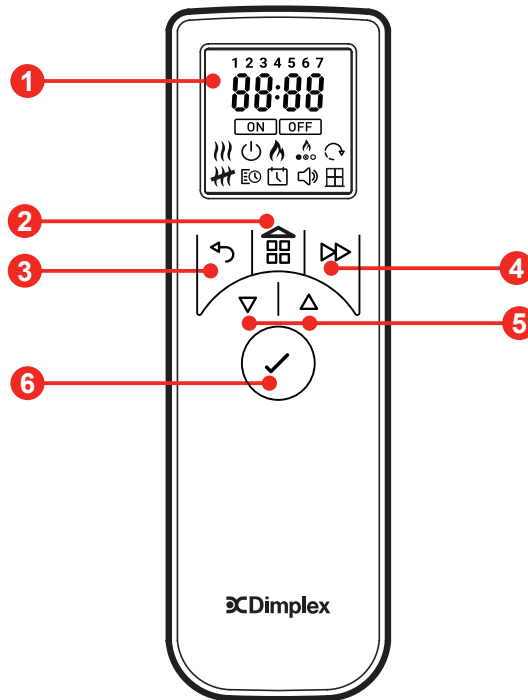

DE BATTERIJEN PLAATSEN

De afstandsbediening wordt geleverd met twee AA-batterijen in een zakje. Open het batterijklepje aan de achterkant van de afstandsbediening en plaats de batterijen. Let daarbij op de polariteit.



Batterijen moeten op de juiste manier worden gerecycled of afgevoerd.

Neem contact op met uw lokale overheid of winkelier voor recyclingadvies in uw gebied.

Frequentiebereik(en) waarin dit product werkt: 2,4 GHz



Maximaal radiofrequentievermogen van de transmitter in de frequentiebereik(en) waarin dit toestel werkt: 2,71 dBm



DE AFSTANDSBEDIENING KOPPELEN

De afstandsbediening is tijdens de assemblage in de fabriek al aan uw toestel gekoppeld. In het onwaarschijnlijke geval dat de verbinding tussen de afstandsbediening en het toestel wordt verbroken, of wanneer u een reserveafstandsbediening aanschaft, moet u het koppelingsproces als volgt voltooien:

1. Open de lade en druk de tuimelschakelaar in de aan-stand (I). U hoort een pieptoon.
2. Houd 'Knop 6' ingedrukt totdat PAIR op het display verschijnt.
3. Breng de afstandsbediening dicht bij het toestel waar de ontvanger zich bevindt. Zie (afb. 11)
4. Het toestel begint te piepen en te knipperen.
5. Druk op 'Knop 6' om het koppelingsproces te voltooien. Het toestel gaat naar de stand-bymodus.

UW PERFECTE OPTIMYST-EFFECT CREËREN

Met de Optimyst-technologie kunt u een vlameffect creëren dat uniek is voor u. Zorg er eerst voor dat het apparaat aan staat door de hoofdschakelaar op I te zetten (afb. 10). Druk op de knop  van de handmatige bediening om de vlammen in te schakelen. Als u de afstandsbediening gebruikt, druk dan op de ENTER-knop om te activeren. Gebruik de ∇ of Δ knoppen om naar het  pictogram te navigeren en druk op ENTER om te selecteren.

VLAMKLEUR: U kunt kiezen uit 6 kleurthema's. Om de vlamkleur aan te passen, navigeert u naar het kleurenpictogram  op de afstandsbediening en drukt u op Enter. Gebruik ∇ of Δ om te schakelen tussen opties 1 t/m 6 voor de vlamthema's en druk op ENTER om te selecteren. Druk op de handmatige bediening herhaaldelijk op  om door de kleuren te bladeren.



TIP: Oranje is de favoriete kleur voor een traditionele authentieke look. Als het tijd is voor een feestje, kies dan voor het Prisma-thema dat door een regenboog van kleuren loopt. In de zomer is blauw verkoelend en rustgevend, terwijl groen altijd de aandacht trekt tijdens Halloween.

VLAMINTENSITEIT: U kunt de vlamintensiteit aanpassen door  te selecteren en op ENTER te drukken om aan te passen. U kunt kiezen uit 6 niveaus. Druk op ∇ of Δ om de intensiteit aan te passen, waarbij F1 de laagste instelling is en F6 de hoogste instelling. Druk op de handmatige bediening op de  en  knoppen om de vlam in te stellen op het gewenste niveau. Geef de vlamgenerator de tijd om te reageren op de wijzigingen die u aanbrengt.

TIP: Lagere niveaus geven een zachte, langzame vlam. Hogere niveaus geven een snellere, vollere vlam.

HELDERHEID VAN DE VLAM: Tijdens de lente en zomer, als de dagen langer worden, kan het nodig zijn om de helderheid van de vlam te verhogen om deze levendiger te maken. Selecteer op de afstandsbediening het pictogram  voor helderheid en druk op Enter. Gebruik ∇ of Δ om de helderheid aan te passen. Kies uit opties 1 t/m 6 en druk op ENTER om te selecteren.

TIP: afhankelijk van de verlichting, de omringende kleuren en de luchtstroom in de kamer, kan het aanpassen van de intensiteit, kleur en helderheid van de vlam een echt verschil maken in de uitstraling van deze haard.

GELUID: Voor authenticiteit kunt u het geluid van een knetterend haardvuur aan het vlameffect toevoegen. Selecteer het  pictogram op de afstandsbediening om het geluidsniveau aan te passen. Druk hiervoor op ∇ of op Δ en daarna op ENTER om te selecteren. Op de handmatige bediening zet u het geluid aan/uit met de  knop.

Nadat u de vlamhoogte en het knettergeluid hebt ingesteld, behoudt het toestel deze instellingen, zelfs als het wordt uitgeschakeld met de aan/standby-knop of met de hoofdschakelaar. De volgende keer dat u het toestel aanzet, start het zoals gewoonlijk op. 45 seconden nadat de vlammen gestart zijn, gaat het toestel terug naar de aangepaste instellingen.

DE TIJD EN DATUM INSTELLEN



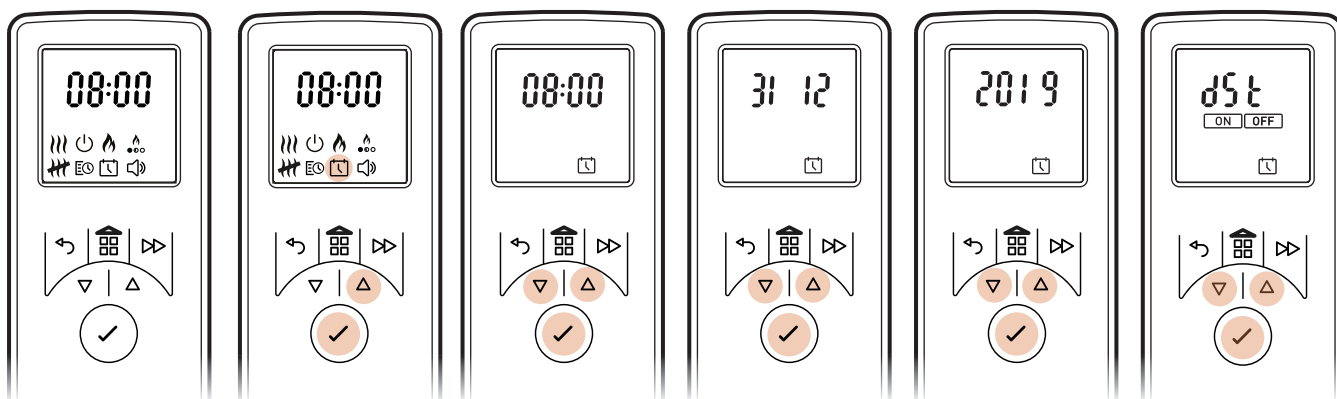

De datum en tijd kunt u instellen door op de geactiveerde afstandsbediening met de OMHOOG/OMLAAG-pijltjesknoppen naar het datum- en tijdpictogram te gaan

1. Druk op Enter als de  knippert
2. Druk op ∇ en Δ om het uur in te stellen, druk op Enter.
3. Druk op ∇ en Δ om de minuten in te stellen, druk op Enter om de tijd te bevestigen
4. Druk op ∇ en Δ om de dag in te stellen, druk op Enter
5. Druk op ∇ en Δ om de maand in te stellen, druk op Enter
6. Druk op ∇ en Δ om het jaar in te stellen, druk op Enter om het jaar te bevestigen
7. Druk op ∇ en Δ om ON/OFF (aan/uit) te selecteren voor de zomertijd. Druk op Enter om te bevestigen en terug te keren naar het startscherm.



WERKWIJZE

HANDMATIGE MODUS (VERWARMING OP CONSTANT) : Selecteer om een constante verwarmingsmodus te kiezen. Deze modus verwarmt de kamer tot de temperatuur die u via de afstandsbediening hebt ingesteld. Let op: Deze stand negeert de gebruikerstimer en handhaaft de weergegeven temperatuur.

1. Druk op de Menuknop
2. Druk op ∇ of Δ om het  symbool te markeren
3. Druk op Enter om te bevestigen
4. Gebruik ∇ en Δ om de gewenste kamertemperatuur aan te passen. Let op: de standaard temperatuurinstelling is 21 °C en de maximale temperatuurinstelling op het toestel is 30 °C.
5. Om de verwarming OFF (uit) te zetten drukt u op de Menu- of de Terug-knop. Gebruik vervolgens ∇ of Δ om het  symbool te markeren en druk op Enter om te selecteren.
6. In het menu Handmatige modus (Temp weergegeven zoals hieronder) kan de gebruiker kiezen tussen HI/LO (hoog/laag) warmteafgifte door op de Vooruitknop  te drukken, gevolgd door ∇ of Δ om te markeren en Enter om te selecteren.

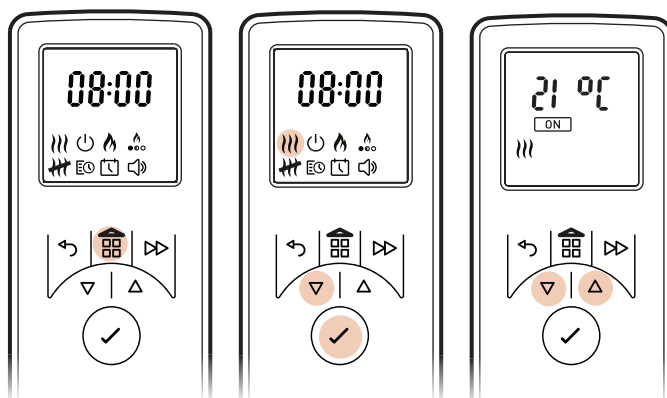

TIMERSCHEMAMODUS : biedt de gebruiker de grootste flexibiliteit. Gedurende de dag zijn er vier tijdvakken beschikbaar die voor elke dag van de week kunnen worden aangepast.

EEN TIMERSCHEMA KIEZEN EN INSTELLEN.

Gebruikerstimer - De standaard timermodi kunt u opnieuw programmeren door op de geactiveerde afstandsbediening met de OMHOOG/OMLAAG-pijltjesknoppen naar de gebruikerstimer te gaan

1. Druk op Enter als  knippert
2. Druk eenmaal op Δ als het EDIT-pictogram knippert en druk vervolgens op Enter
Dagen van de week worden nu bovenaan het scherm weergegeven
Dag 1 = maandag, dag 2 = dinsdag, dag 3 = woensdag, dag 4 = donderdag, dag 5 = vrijdag, dag 6 = zaterdag, dag 7 = zondag
3. Druk op Δ om naar de gewenste dag te gaan en druk op Enter om te selecteren
4. P1 wordt op het scherm weergegeven
5. Druk op Enter om P1 te selecteren of druk op Δ om naar P2, P3 of P4 te gaan en druk op Enter om te selecteren
6. ON (aan) wordt op het scherm weergegeven
7. Druk op ∇ of Δ om de ON-uurtijd aan te passen; druk op Enter om te bevestigen
8. Druk op ∇ of Δ om de ON-minutentijd aan te passen; druk op Enter om te bevestigen
9. Druk op ∇ of Δ om de temperatuurinstelling aan te passen; druk op Enter om te bevestigen
10. OFF (uit) wordt op het scherm weergegeven
11. Druk op ∇ of Δ om de OFF-uurtijd aan te passen; druk op Enter om te bevestigen
12. Druk op ∇ of Δ om de OFF-minutentijd aan te passen; druk op Enter om te bevestigen

Druk op Enter om programma P2 te wijzigen; volg stappen 5-12; druk op Δ om naar P3 te gaan

Druk op Enter om programma P3 te wijzigen; volg stappen 5-12; druk op Δ om naar P4 te gaan

Druk op Enter om programma P4 te wijzigen; volg stappen 5-12

Om nieuw geprogrammeerde P1-P4 verwarmingsprogramma's naar andere dagen te kopiëren, houdt u de Vooruitknop ingedrukt. COPY (kopiëren) wordt weergegeven. Navigeer vervolgens met de OMHOOG/OMLAAG-knoppen naar andere dagen. Wanneer de dag knippert, houdt u de ENTER-knop ingedrukt om te plakken. PASTE (plakken) wordt weergegeven om de instelling te bevestigen.

Druk op de TERUG-knop om het gebruikerstimerscherm weer te geven. Navigeer met de OMHOOG/OMLAAG-knoppen tot ON knippert en druk op ENTER om de instelling van de gebruikerstimer te bevestigen. Met deze instelling wordt het toestel uit- en ingeschakeld gedurende de tijd die u hebt geselecteerd.

Om de gebruikerstimer uit te schakelen drukt u op de geactiveerde afstandsbediening op de ENTER-knop. De OFF-tijd (uit) voor de verwarming wordt weergegeven. Druk vervolgens op de MENU-knop om naar het startscherm te gaan. Navigeer naar  en druk op ENTER, ON knippert, druk eenmaal op ∇ terwijl OFF knippert en druk op ENTER om te bevestigen. Nu is de timer uitgeschakeld, wat wordt aangegeven door een pieptoon.

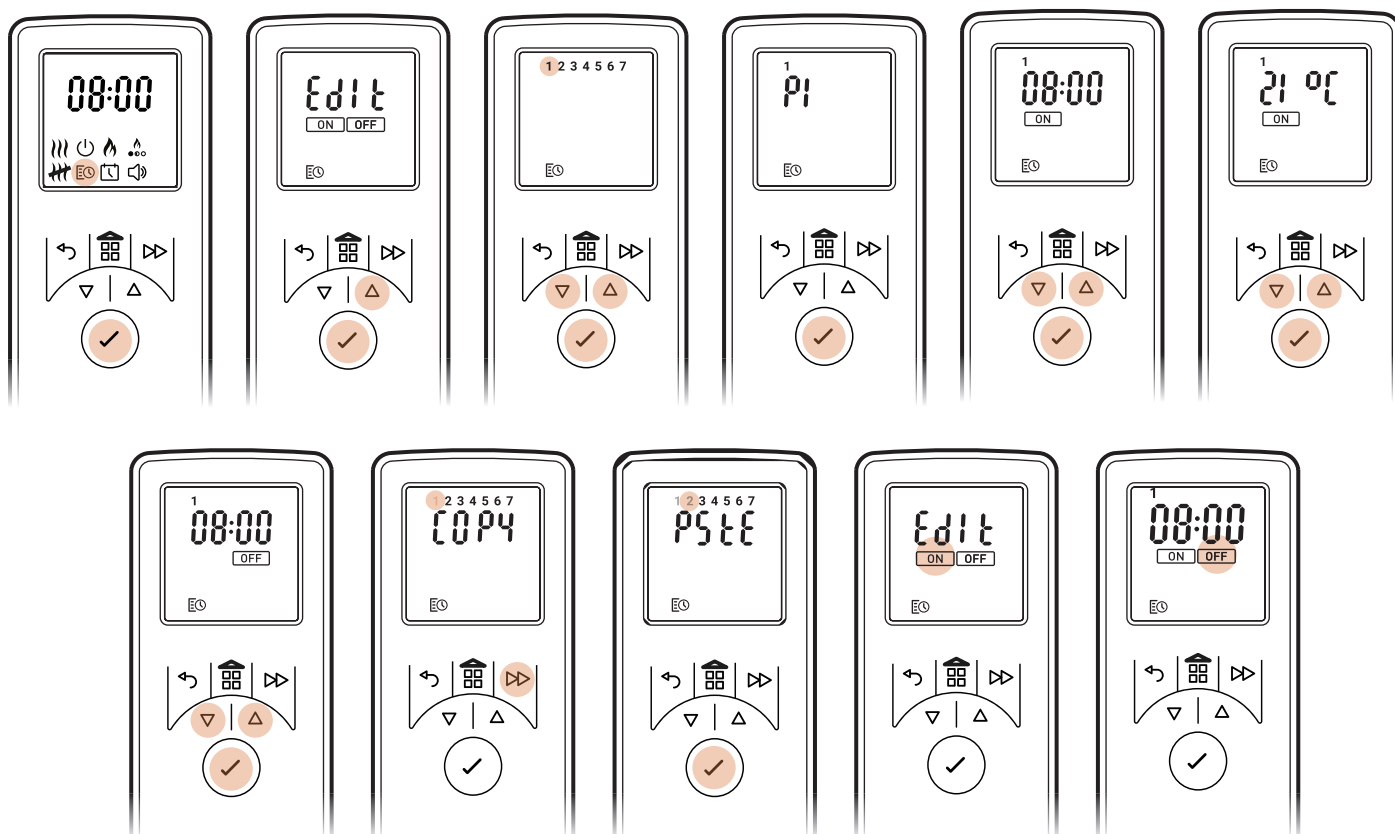





THERMISCHE BEVEILIGINGSONDERBREKER

In de luchtverhitter is een thermische beveiliging ingebouwd om schade door oververhitting te voorkomen. Dit kan gebeuren als op de een of andere manier de warmteafvoer belemmerd is. Als de onderbreker in werking treedt, haal dan de stekker uit het stopcontact en wacht ongeveer 10 minuten voordat u de stekker weer in het stopcontact steekt. Voordat u de verwarming weer inschakelt, verwijdert u alle obstakels die de warmteafvoer kunnen belemmeren. Daarna kan de verwarming weer normaal werken.

GEAVANCEERDE MENUOPTIES

De Eco-handset is uitgerust met geavanceerde menuopties om de werking van het toestel nog fijner af te stemmen. Voor toegang doet u het volgende:



Druk op de Menuknop  om naar het startscherm te gaan.

Houd de Menuknop  en de Vooruitknop  samen drie seconden ingedrukt om toegang te krijgen tot de geavanceerde menuopties. Gebruik  of  om naar het gewenste menu te gaan en druk op ENTER om te selecteren.

TERUGLOOPTIMER

Het toestel gaat na de aangegeven periode naar stand-by.

Selecteer ON met  of  (begint te knipperen) en Enter om naar het timermenu te gaan.

Druk op  of  om de gewenste vooringestelde tijdsperiode te markeren (30 min, 1 uur, 1,5 uur, 2 uur, 4 uur, 8 uur) en druk op ENTER om te selecteren.

Markeert  op het scherm wanneer actief.

INSTELPUNT NAAR BENEDEN AANPASSEN

Het instelpunt voor maximale temperatuur op het toestel is 30 °C. U kunt dit instelpunt verlagen.

ADAPTIEF STARTEN



 De ingebouwde elektronica in dit toestel heeft een leerfunctie voor de tijd die nodig is om een kamer op te warmen. Nadat het toestel heeft geleerd hoe snel de kamer kan opwarmen, schakelt het precies op het juiste moment in zodat de kamer de comfortabele temperatuur heeft wanneer u het wilt. Als u bijvoorbeeld om 7 uur 's ochtends opstaat, moet u normaal gezien raden wanneer u de verwarming moet inschakelen om de kamer op tijd voor te verwarmen. Afhankelijk van hoe koud het buiten is, kan dit betekenen dat de kamer nog steeds koud is als u moet opstaan, of dat de kamer al een half uur warm is voordat het nodig was. Adaptief starten betekent dat als u 21 °C om 7 uur 's ochtends selecteert, de verwarming precies op het juiste moment wordt ingeschakeld om dit doel te bereiken. Als het zacht weer is, zal het toestel minder lang werken en in de winter ervoor zorgen dat de kamer aangenaam warm is. De functie Adaptief starten wordt automatisch geactiveerd wanneer u de timermodus gebruikt.

VORSTBESCHERMING

De modus voor vorstbescherming voorkomt dat de kamer bevroert. De verwarming gaat aan als de kamertemperatuur onder 7 °C daalt.

Op het scherm wordt  aangegeven wanneer deze modus actief is.

TEMPERATUUREENHEDEN WEERGEVEN

De gebruiker kan de eenheden van de temperatuur (°C of °F) wijzigen. Gebruik  of  om te selecteren en druk op ENTER om te bevestigen.

FLAME CONNECT-APP

De haard kan worden bediend met de Flame Connect-app voor mobiele apparaten. U kunt de app op uw apparaat downloaden via Google Play of Apple App Stores. Volg voor het instellen de instructies op het scherm.

OPMERKING: De haard werkt niet met de meegeleverde afstandsbediening wanneer de app op een mobiel apparaat is geopend.



LAAG WATERPEIL / WATERRESERVOIRS BIJVULLEN

Wanneer de waterreservoirs leeg zijn en het waterpeil in het toestel te laag wordt, knipperen de ledlampjes en geeft het toestel twee keer een pieptoon. Het toestel werkt nog 15 minuten voordat het één keer piept en overschakelt naar de laagwaterstand. Voor toestellen met een led-houtbranderbed wordt in de laagwatermodus alleen het branderbed verlicht. Op dat moment kan het toestel met de afstandsbediening of via de Bluetooth-ontvanger in de stand-bymodus worden gezet of bijgevuld met water. Als u het water bijvult, start het toestel automatisch opnieuw op.

Om het reservoir bij te vullen, [opent u de lade](#) en verwijdert u het waterreservoir uit zijn plaats bovenop de opvangbak. Vul het waterreservoir uitsluitend met schoon leidingwater. Daarna kan het reservoir terug op de opvangbak worden geplaatst. Als het toestel niet in de stand-bymodus is gezet nadat het waterpeil laag was, start het automatisch terug op na ongeveer 20 seconden bijvullen.

ONDERHOUD

ALGEMENE TIPS

Gebruik voor dit apparaat alleen schoon leidingwater. Raadpleeg onderdeel Waterkwaliteit en reinigen voor meer informatie.

Zorg er altijd voor dat het toestel op een vlakke ondergrond staat.

Als u van plan bent om het toestel langer dan een week niet te gebruiken, verwijder dan het water uit de opvangbak en het waterreservoir.

Nadat het toestel geïnstalleerd is, mag u het nooit verplaatsen of op zijn achterkant leggen zonder het water uit de opvangbak te verwijderen.

REINIGEN

WAARSCHUWING: Zet schakelaar 'A' altijd in de stand 'OFF' (0) (afb. 9) en haal de stekker uit het stopcontact voordat u de haard reinigt.

We raden aan om de volgende onderdelen eenmaal per week te reinigen, vooral in gebieden met hard water:

Tankdop en afdichting (afb. 8), sproeikop (afb. 16), omvormer (afb. 17), opvangbak (afb. 18) en luchtfilter (afb. 19).

Gebruik voor algemene reiniging een zachte, schone stofdoek. Gebruik nooit schuurmiddelen zoals een schuursponsje. Om ophoping van stof of pluïesjes te verwijderen, moet af en toe de zachte borstel van een stofzuiger worden gebruikt.

OPVANGBAK

1. Open de lade en druk schakelaar 'A' in de 'OFF'-stand (0) (afb. 9)
2. Verwijder het waterreservoir van zijn plaats bovenop de opvangbak.
3. Koppel de elektrische connector van de omvormers los, die zich aan de rechterkant van de opvangbak bevindt. (afb. 14).
4. Er zijn twee oranje klemmen die de sproeikop op de opvangbak vasthouden: één aan de linker- en één aan de rechterkant van de sproeikop. Druk aan de linkerkant met één hand de klem in en til met de andere hand de sproeikop uit de klem. Herhaal dit aan de rechterkant (afb. 15). De sproeikop kan nu worden opgetild en opzij worden gelegd (afb. 16).
5. Til de opvangbak voorzichtig op (afb. 17) en zorg ervoor dat de bak waterpas blijft om geen water te morsen. Zet de opvangbak in de gootsteen.
6. Leeg de opvangbak voorzichtig in de gootsteen en let erop dat de omvormer (afb. 17) op zijn plaats wordt gehouden door een borgklem.
7. Doe een kleine hoeveelheid afwasmiddel in de opvangbak en reinig met een zachte borstel voorzichtig alle oppervlakken in de opvangbak en de omvormer, met inbegrip van de conus en metalen schijven in het bovenste gegroefde oppervlak.
8. Spoel na het reinigen de opvangbak grondig met schoon water om alle sporen van afwasmiddel te verwijderen.
9. Reinig de sproeikop met een zachte borstel en spoel grondig met water.
10. Om weer in elkaar te zetten voert u bovenstaande stappen 1 t/m 6 in omgekeerde volgorde uit.

OMVORMER

De omvormer is een verbruiksartikel en moet mogelijk na verloop van tijd worden vervangen, afhankelijk van het gebruik. Vervangingsomvormers zijn verkrijgbaar bij uw dealer. De omvormer wordt met een plastic klem in de opvangbak vastgezet (afb. 17).

De omvormer vervangen:

1. Volg de stappen 1 t/m 5 in het onderdeel REINIGEN - Opvangbak onder 'Onderhoud' om de omvormer te bereiken.
2. Druk de klem naar achteren en til de omvormer omhoog uit de houder.
3. Plaats de nieuwe omvormer in de opvangbak en zorg ervoor dat de kabel niet over de conus loopt.
4. Voer de bovenstaande stappen in omgekeerde volgorde uit om de sproeikop en de opvangbak weer in elkaar te zetten.

LUCHTFILTER

1. Open de lade om toegang te krijgen tot het luchtfilter aan de achterkant van de module.
2. Schuif het luchtfilter voorzichtig omhoog uit de plastic houder. (afb. 19)
3. Spoel in de gootsteen voorzichtig af met water en droog af met een stoffen doek.
4. Plaats het filter terug en zorg ervoor dat de grove zwarte kant van het filter naar buiten gericht is.
5. Plaats het branderbed terug.

INZETSTUKKEN VOOR DE SPROEIKOP

Inzetstukken voor de sproeikop zijn meegeleverd en in de opening gemonteerd. Ze worden gebruikt om het profiel van het vlameffect te wijzigen, maar kunnen worden verwijderd als u een ander vlamprofiel wenst. Om te verwijderen, tilt u de 2 kleine D-vormige taps op om het inzetstuk los te maken. Daarna kunt u het eruit trekken.

Er zijn ook alternatieve afsluitinzetstukken meegeleverd om delen van de vlam af te schermen. Om ze te plaatsen, verwijdert u eerst de bestaande inzetstukken. Breek de afsluitinzetstukken op de vereiste lengte af en plaats ze op de gewenste plaats in de sproeikopopening. Zorg ervoor dat de inzetstukken correct georiënteerd zijn voordat u ze naar beneden duwt om op hun plaats vast te klikken. Zie afb. 13 voor meer informatie.

PROBLEEMOPLOSSING

Het toestel is ontworpen om bepaalde fouten aan te geven via het knipperen van ingebouwde ledlampjes. De lampjes knipperen een aantal keren overeenkomend met de fout die zich voordoet. Zie onderstaande tabel voor uitleg over de fouten.

Symptoom	Oorzaak	Corrigerende actie
Product werkt niet.	Probleem met elektrische aansluiting Product niet ingeschakeld	Zorg ervoor dat het product een werkende elektrische aansluiting heeft. Zorg ervoor dat de tuimelschakelaar aan staat (afb. 9A)
Product werkt niet. Alleen het ledbranderbed werkt.	Laag waterpeil Toestel is niet waterpas	Vul waterreservoir(s) van het toestel bij. Raadpleeg onderdeel 'De waterreservoirs vullen'. Zorg ervoor dat het apparaat op een vlakke ondergrond wordt geïnstalleerd.
Ledlampjes knipperen twee keer en het toestel piept twee keer	Het toestel nadert laag waterpeil	Vul waterreservoir(s) van het toestel bij. Raadpleeg onderdeel 'De waterreservoirs vullen'.
Product werkt niet. Ledlampjes knipperen voortdurend twee keer om de 8 seconden	Laag waterpeil	Vul waterreservoir(s) van het toestel bij. Raadpleeg onderdeel 'De waterreservoirs vullen'.
Product werkt niet. Ledlampjes knipperen voortdurend drie keer om de 8 seconden	De tijd van het maximale tot het minimale niveau is te kort. Tegenstrijdige waterpeilmetingen (min. en max. niveau worden tegelijkertijd gelezen.)	Controleer of er geen lekken in de opvangbak zijn. Controleer of de vlotters vrij kunnen bewegen in de opvangbak. Zorg ervoor dat het toestel waterpas staat.
Product werkt niet. Ledlampjes knipperen voortdurend vier keer om de 8 seconden	Vultijd van minimaal tot maximaal niveau is overschreden	Vul waterreservoir(s) van het toestel bij. Raadpleeg onderdeel 'De waterreservoirs vullen'.
Product werkt niet. Ledlampjes knipperen voortdurend één keer om de 8 seconden	Overloop gedetecteerd	Schakel het toestel en de watertoevoer uit. Neem contact op met uw dealer voor assistentie.
Weinig of geen nevelvorming	Omvormer werkt niet correct Omvormer is vuil Omvormer zit niet goed in de opvangbak Ventilator is verstopt of geblokkeerd Sproeikop zit niet goed op de opvangbak Sproeikop is geblokkeerd	Controleer de werking van de omvormer Reinig opvangbak en omvormer grondig Schakel het toestel uit, haal de sproeikop van de opvangbak en zorg ervoor dat de omvormer correct in de opvangbak is geplaatst Verwijder luchtfilter en maak hem schoon. Zorg ervoor dat het correct in het toestel is teruggeplaatst. Zorg ervoor dat de sproeikop correct op de opvangbak zit Reinig opvangbak, omvormer en sproeikop grondig
Het vlameffect heeft te veel nevel.	Instelling vlameffect is te hoog.	Verlaag het vlameffect. Geef het toestel de tijd om zich aan te passen aan de nieuwe instelling
Bluetooth-ontvanger werkt niet meer	Losse verbinding	Controleer de verbinding met de ontvanger (afb. 12)
Afstandsbediening werkt niet meer	Probleem met Bluetooth-bereik Verbinding met Bluetooth-ontvanger is los De batterijen van de afstandsbediening moeten worden vervangen	Controleer de plaatsing van de Bluetooth-ontvanger. Controleer of deze niet in metaal of beton zit. Controleer de verbinding met de ontvanger (afb. 12) Vervang door nieuwe batterijen van hetzelfde type.

AANVULLENDE INFORMATIE

AFTERSALESSERVICE

Uw toestel heeft een garantie van twee jaar vanaf de aankoopdatum. Binnen deze periode verbinden we ons ertoe het toestel gratis te repareren of te vervangen (exclusief omvormerschijven en afhankelijk van beschikbaarheid), op voorwaarde dat het is geïnstalleerd en gebruikt volgens deze instructies. Uw rechten onder deze garantie zijn aanvullend op uw wettelijke rechten, die op hun beurt niet worden beïnvloed door deze garantie.

Neem voor eerste hulp en ondersteuning eerst contact op met de winkelier bij wie het toestel is gekocht. Zorg ervoor dat u de modelreferentie en het serienummer van het toestel bij de hand hebt wanneer u vragen stelt. Deze nummers staan op het typeplaatje van het toestel (zie afb. 10A).

Ga voor meer informatie naar www.dimplexfires.com

RECYCLING



Aan het einde van de levensduur van het elektrische product mag het niet met het huisvuil worden weggegooid. Gelieve te recyclen waar faciliteiten aanwezig zijn. Neem contact op met uw lokale overheid of winkelier voor recyclingadvies in uw gebied.

PATENT/PATENTAANVRAAG

Producten van het Optimyst-assortiment worden beschermd door een of meer van de volgende patenten en patentaanvragen:

Groot-Brittannië GB2460259B, GB2475794B, GB2418014, EP2029941, GB2436212, GB2402206B

Verenigde Staten US8413358, US8136276, US7967690, US8574086

Rusland RU2434181

Europa EP2029941, EP2315976, EP1787063 (A1), EP2388527, EP2029941,

China CN101883953A, CN102105746A, CN101057105 (A), CN101438104

Australië AU2009248743A1, AU2007224634

Canada CA2725214, CA2579444, CA2645939

Zuid-Afrika ZA2008/08702

Mexico MX2008011712

Zuid-Korea KR101364191

Japan JP5281417, JP5496291

Brazilië BRP10708894

India 4122/KOLNP/2008

Nieuw-Zeeland NZ571900

INFORMATIONS IMPORTANTES

Veillez lire attentivement ce guide d'information afin d'installer et d'utiliser votre produit en toute sécurité et de le conserver en bon état.

Le non-respect de ces instructions peut entraîner des blessures et/ou des dommages et annuler votre garantie.

Lors de l'utilisation d'appareils électriques, certaines précautions doivent toujours être prises afin de réduire le risque d'incendie, d'électrocution et de blessure, notamment :

- Si l'appareil est endommagé, contactez le fournisseur avant toute installation et utilisation du produit.
- N'utilisez pas cet appareil s'il est tombé par terre.
- Ne l'utilisez pas à l'extérieur.
- Ne l'utilisez pas à proximité d'une baignoire, d'une douche ou d'une piscine.
- N'installez pas cet appareil juste en dessous d'une prise de courant murale ou d'un boîtier de raccordement.
- N'utilisez pas cet appareil en série avec une commande thermique, un contrôleur de programme, un minuteur ou tout autre appareil qui allume la chaleur automatiquement, car il existe un risque d'incendie lorsque l'appareil de chauffage d'ambiance est accidentellement recouvert ou déplacé.
- Ne bloquez pas les sorties de chaleur ou les orifices d'aération de ce produit.
- Utilisez cet appareil sur une surface horizontale et stable.

Cet appareil peut être utilisé par les enfants âgés de 8 ans ou plus ainsi que par les personnes aux capacités physiques, sensorielles ou mentales diminuées ou qui manquent d'expérience et de connaissances s'ils ont fait l'objet d'une supervision adéquate ou ont reçu des instructions appropriées concernant l'utilisation sécurisée de l'appareil et qu'ils en comprennent les dangers. Les enfants ne doivent pas jouer avec l'appareil. Le nettoyage et l'entretien de l'appareil ne doivent pas être effectués par des enfants sans surveillance adéquate.

Les enfants âgés de 3 à 7 ans peuvent uniquement mettre en marche ou éteindre l'appareil à condition qu'il ait été placé ou installé dans sa position de fonctionnement normale prévue et qu'ils aient fait l'objet d'une supervision adéquate ou aient reçu des instructions appropriées concernant l'utilisation sécurisée de l'appareil et qu'ils en comprennent les dangers. Les enfants âgés de 3 à 7 ans ne doivent pas brancher l'appareil, en régler la température, le nettoyer ou effectuer son entretien.

Les enfants de moins de 3 ans qui ne font pas l'objet d'une surveillance continue doivent être tenus à l'écart de l'appareil.

ATTENTION : certaines parties de ce produit peuvent devenir très chaudes et occasionner des brûlures. Une attention particulière doit être portée aux enfants et aux personnes vulnérables présentes dans la pièce.

ATTENTION : afin d'éviter tout risque lié à une réinitialisation involontaire de l'interrupteur thermique, cet appareil ne doit pas être alimenté au moyen d'un dispositif de commutation externe, tel qu'un minuteur, ni être connecté à un interrupteur régulièrement coupé et rallumé par la compagnie d'électricité.

Bien que cet appareil soit conforme aux normes de sécurité, nous ne recommandons pas son utilisation sur des tapis à poils profonds ou sur des tapis à poils longs. Veuillez vous assurer que les meubles, les rideaux ou les autres matériaux inflammables ne sont pas placés dans un rayon inférieur à 1 mètre de l'appareil.

L'appareil doit être placé de manière à ce que la prise soit accessible. En cas de dysfonctionnement, déconnectez l'appareil. Déconnectez l'appareil lorsqu'il n'est pas utilisé pendant longtemps.

Si le cordon d'alimentation est endommagé, il doit être remplacé par le fabricant, un agent de service ou une personne ayant des compétences semblables afin d'éviter tout danger. Le cordon d'alimentation ne doit pas être placé à l'avant de l'appareil.

MISE EN GARDE : cet appareil doit être relié à une prise de terre.

MISE EN GARDE : ne couvrez pas l'appareil afin d'éviter toute surchauffe. Ne placez pas de matériaux ou de vêtements sur l'appareil, et n'obstruez pas la circulation d'air autour de celui-ci.

L'appareil comporte un symbole d'avertissement portant la mention DO NOT COVER (NE PAS COUVRIR).



MISE EN GARDE : Risque d'incendie - Nous ne recommandons pas d'utiliser cet appareil s'il est connecté à une rallonge ou à tout dispositif de commutation externe, tel qu'un minuteur enfichable ou un adaptateur enfichable de télécommande. Tous les appareils de chauffage engendrent un appel de courant élevé et tout défaut dans la conception, les raccords ou les composants de ces appareils peut facilement entraîner la surchauffe des points de raccordement et la fonte, la distorsion et même un risque d'incendie !

MISE EN GARDE : n'utilisez pas cet appareil dans de petites pièces occupées par des personnes incapables de quitter seules la pièce, à moins qu'elles ne fassent l'objet d'une surveillance constante.

INFORMATIONS GÉNÉRALES

- L'appareil intègre un effet de flamme, qui peut être utilisé avec ou sans chauffage, de sorte que l'effet réconfortant peut être apprécié à tout moment de l'année. L'utilisation de l'effet de flamme uniquement nécessite peu d'électricité.
- Cet appareil est conçu pour être encastré dans un cadre, un mur ou une structure.
- Cet appareil nécessite un nettoyage et un entretien réguliers. Pour de plus amples informations, veuillez vous reporter à la section Entretien.
- Déballez soigneusement l'appareil et conservez l'emballage pour une utilisation ultérieure éventuelle.
- Remarque : si l'appareil est utilisé dans un environnement où le bruit de fond est très faible, il peut être possible d'entendre un son lié au fonctionnement de l'effet de flamme. Ceci est normal et ne doit pas être une source d'inquiétude.
- Cet appareil doit être installé sur une surface horizontale et stable. Une fois installé, ne le déplacez jamais et ne le mettez pas à plat sans avoir au préalable vidé l'eau du bac de récupération d'eau et du réservoir d'eau.
- Cet appareil émet des signaux sonores (bips) et lumineux (clignotement des LED) pour vous signaler les erreurs. Veuillez consulter le guide de dépannage pour obtenir des conseils supplémentaires.

QUALITÉ DE L'EAU ET NETTOYAGE

Ce produit contient et utilise de l'eau dans le cadre de son fonctionnement. Le respect des exigences de nettoyage détaillées dans les instructions est nécessaire pour minimiser les risques liés à la prolifération bactérienne.

Tous les composants internes d'Optimyst en contact avec l'eau sont dotés d'une technologie antimicrobienne qui empêche la prolifération d'un grand nombre de bactéries jusqu'à 99,99 %. La protection du produit est efficace pendant toute sa durée de vie utile. Ses performances ont été testées de manière indépendante conformément à la norme ISO 22196.

- Cet appareil doit être alimenté par de l'eau du robinet propre et ordinaire.
- Un adoucisseur d'eau (décalcifiant) est recommandé dans les endroits où l'eau est calcaire, et un nettoyage et un entretien plus fréquents peuvent être nécessaires.
- Il n'est pas recommandé d'utiliser de l'eau non filtrée provenant d'un puits ou de toute autre source non contrôlée.
- Ne buvez pas l'eau provenant du bac de récupération ni des réservoirs d'eau.
- Le réservoir d'eau, le bac de récupération, le couvercle du bac de récupération, le bouchon du réservoir et les filtres à air doivent être nettoyés une fois par semaine, en particulier dans les régions à eau calcaire. Cela permet d'éliminer la saleté et d'éviter l'accumulation de calcaire qui pourrait endommager l'appareil.
- Veillez à ce que tout savon/détergent utilisé soit entièrement rincé afin d'éliminer tout résidu avant de réutiliser les pièces. N'utilisez pas de produits chimiques agressifs ou corrosifs pour le nettoyage, car ils pourraient endommager les pièces.
- Si vous prévoyez de ne pas utiliser l'appareil pendant plus d'une semaine, videz l'eau du bac de récupération d'eau et du réservoir d'eau, puis séchez le bac de récupération d'eau.

Informations techniques, Modèle n° : 3-STEP-RGB				
Puissance thermique		230 V	240 V	
Puissance thermique nominale	$P_{\text{Nom.}}$	1,16	1,26	kW
Puissance thermique minimale	$P_{\text{min.}}$	1,16	1,26	kW
Puissance thermique continue maximale	$P_{\text{max.}}$	1,16	1,26	kW
Consommation électrique auxiliaire	-	-	-	-
En mode veille	$P_{\text{Nom.}}$	0,21	0,22	W
Contrôle électronique de la température ambiante et minuteur hebdomadaire				

INSTRUCTIONS D'INSTALLATION

Cette section décrit comment installer et configurer votre foyer.

AVANT DE COMMENCER :

- Assurez-vous que tous les éléments de l'emballage ont été retirés (lisez attentivement les étiquettes de mise en garde) et conservez tous les éléments de l'emballage pour une utilisation ultérieure éventuelle.
- Avant de connecter l'appareil, vérifiez que la tension d'alimentation est la même que celle indiquée sur l'appareil.
- Veillez à ce que l'appareil soit installé sur une surface plane.
- Assurez-vous que l'appareil est éteint pour l'installation.

Le 3-Step peut être modifié pour s'adapter à 3 styles : le verre à 3 côtés, le verre à 2 coins latéraux et le verre à une seule face. Le produit est livré avec une vitre frontale simple. Pour passer d'un modèle à l'autre, fixez les ventouses sur la vitre frontale et soulevez la vitre vers le haut, puis vers le bas et éloignez-la du produit (Fig. 5). Retirez le cordon en caoutchouc situé à l'intérieur de la vitre latérale, en bas et en haut. Faites glisser la plaque métallique latérale et la vitre latérale vers l'extérieur, voir (Fig. 6). Séparez la vitre latérale et remettez-la en place. Utilisez le cordon en caoutchouc plus large pour fixer la vitre latérale en place, qui se trouve dans l'emballage d'instructions. Remplacez la vitre avant en répétant les étapes ci-dessus en sens inverse. Utilisez les ventouses pour ajuster la vitre latérale de manière à ce que la vitre avant et la vitre latérale s'emboîtent correctement. Veillez à ce qu'il y ait un espace de 300 mm entre le haut du foyer et le dessous d'une étagère.

CONSTRUCTION DU CADRE/DE L'ENCEINTE DU PRODUIT

Ce produit peut être intégré dans un mur, un cadre ou une structure. Veuillez tenir compte des dimensions du produit (Fig. 1) et construire votre mur, cadre ou structure en conséquence. Veillez à ce que toute base construite soit suffisamment solide pour supporter le poids du produit. Un espace suffisant doit être prévu pour permettre une installation aisée du produit. Lors du choix de l'emplacement du produit, assurez-vous que l'appareil ne sera pas exposé à des courants d'air, à des bouches d'aération, à des ventilateurs de plafond ou à d'autres courants d'air. Tout comme une bougie, les mouvements d'air importants affecteront la capacité de l'appareil à créer et à maintenir l'effet de flamme.

Si ce produit est installé dans l'ouverture d'une cheminée, nous recommandons ce qui suit :

1. Faites ramoner votre cheminée par un ramoneur compétent.
2. Obtenez le conduit de la cheminée. Cette procédure est importante pour le bon fonctionnement de l'appareil de chauffage et permet également de réduire les pertes de chaleur par la cheminée.

MONTAGE MURAL DU PRODUIT

Ce produit doit être fixé à un mur porteur pour l'installation (Fig. 2). Une fois que le support a été construit aux dimensions requises et qu'une connexion électrique a été installée, suivez les étapes ci-dessous pour installer votre produit.

1. En utilisant les dimensions indiquées dans (Fig. 1), montez le support mural fourni sur le mur à l'endroit souhaité. Fixez fermement le support au mur à l'aide de 4 fixations appropriées adaptées à la construction de votre mur.
2. Avec deux personnes tenant le foyer par les côtés, manœuvrez soigneusement le produit en position sur la base construite et suspendez le foyer au support mural (Fig. 3). Veillez à ce que le câble soit accessible et ne soit pas coincé sous le produit.
3. Ajustez les pieds de support à l'aide d'une clé pour vous assurer que le produit est de niveau et entièrement soutenu de tous les côtés. La base du produit doit être surélevée par rapport au niveau de la plateforme pour permettre la circulation de l'air.
4. Serrez les vis qui maintiennent le produit au support mural pour le verrouiller en position.
5. Achevez la construction de la façade avant/latérale autour du produit. Veillez à ce qu'il y ait une ouverture à l'avant pour permettre à l'air de pénétrer dans le produit, voir (Fig. 4). Ceci est essentiel pour l'effet de flamme. Veillez également à ce qu'il y ait une ventilation en haut de l'appareil, c'est essentiel pour que l'appareil de chauffage d'ambiance fonctionne correctement, voir (Fig. 3).
6. Le cordon d'alimentation se trouve à l'arrière du produit. Veuillez en tenir compte lors de la construction du cadre/de l'enceinte (Fig. 1).

VENTILATION

Cet appareil a besoin d'une ventilation libre par le dessous pour fonctionner correctement. Des fentes sont prévues sous le tiroir, à l'arrière de l'appareil et le long de la façade du tiroir pour permettre à l'air de circuler librement dans l'appareil. La ventilation libre aide à garder les composants électroniques au frais et permet à la brume de monter et de quitter le produit. Veuillez tenir compte des exigences en matière de ventilation autour du produit et veillez à ce que les orifices ne soient pas obstrués. Si l'appareil est installé dans un cadre/une enceinte, veillez à ce qu'il y ait un espace de ventilation pour permettre à l'air de pénétrer dans l'appareil.

CONNEXION ÉLECTRIQUE

Branchez le foyer sur une prise de courant de 16 ampères et 230/240 volts située à moins d'un mètre de l'appareil. Assurez-vous d'avoir accès à la prise après l'installation pour pouvoir la déconnecter. Veillez à ce que le câble d'alimentation sorte à l'arrière du foyer en fonction de l'emplacement de la prise de courant et qu'il ne soit pas coincé sous le foyer, ce qui risquerait de l'endommager.

REPLISSAGE DU RÉSERVOIR D'EAU

Avant de mettre le produit sous tension pour la première fois, assurez-vous qu'un réservoir d'eau plein a été placé sur le produit. Ouvrez le tiroir et retirez le réservoir d'eau de son emplacement en haut du bac de récupération d'eau (Fig. 7) et ouvrez-le en dévissant le bouchon orange (Fig. 8). Le réservoir doit être rempli uniquement d'eau de robinet propre – voir la section QUALITÉ DE L'EAU ET NETTOYAGE pour de plus amples informations. Lorsque le réservoir est replacé sur le dessus du bac de récupération d'eau, il faudra environ une minute pour que le réservoir se vide dans le bac de récupération d'eau. Permettez au bac de récupération d'eau de se remplir complètement avant d'allumer l'appareil. Une fois le remplissage terminé, le réservoir peut être à nouveau rempli et replacé sur le dessus du bac de récupération d'eau. Cela permet de stocker la capacité maximale d'eau dans l'appareil. Refermez le tiroir lorsqu'il est rempli.

FONCTIONNEMENT DU PRODUIT

Cette section décrit comment activer votre foyer à l'aide des commandes manuelles ou de la télécommande.

INTERRUPTEUR PRINCIPAL

Ouvrez le tiroir pour accéder au panneau de commande. L'interrupteur principal est situé sur le module et contrôle l'alimentation électrique de l'appareil (Fig. 9A).

Remarque : cet interrupteur doit être positionné sur « ON » (MARCHE) (I) pour que chaque appareil puisse fonctionner.







VENTILATEUR D'EXTRACTION DE BRUME

Ce produit est équipé d'un ventilateur d'extraction de brume afin de réduire la condensation sur la vitre pendant le fonctionnement. Le ventilateur peut être réglé sur une vitesse élevée ou faible, en fonction de l'intensité de la flamme.

Ouvrez le tiroir pour accéder au panneau de commande. L'interrupteur du ventilateur d'extraction de brouillard (Fig. 10B) est situé à côté des commandes manuelles (Fig. 10A).

COMMANDES MANUELLES (UNITÉ RÉCEPTRICE ATTACHÉE)

Le produit est équipé de commandes manuelles sur une unité réceptrice attachée, qui doit être connectée pour faire fonctionner le produit. Cela sert également d'unité réceptrice pour le fonctionnement par télécommande. Les commandes manuelles sont situées à l'intérieur du tiroir à l'avant de l'appareil (Fig. 10A). Après l'installation, il convient de veiller tout particulièrement à ce que la prise réceptrice soit entièrement connectée afin de garantir le bon fonctionnement du produit.

ICÔNES DE LA COMMANDE MANUELLE ET DE LA TÉLÉCOMMANDE		
	Mode veille	Appuyez sur ce bouton pour mettre l'appareil en marche ou en mode veille. Il y a un léger décalage entre la pression sur le bouton et la mise en marche de l'appareil. Remarque : une fois l'appareil mis en marche, un temps de chauffe de 45 minutes s'écoule avant l'apparition de l'effet de flamme.
	Intensité de la flamme	Sélectionnez la touche haut/bas de la télécommande ou appuyez sur  ou  sur les commandes manuelles pour obtenir l'intensité de flamme souhaitée.
	Thème de la flamme	Sélectionnez la touche haut/bas de la télécommande ou appuyez plusieurs fois sur la touche des commandes manuelles pour faire défiler les différents thèmes de flammes ci-dessous : 1 - Flammes naturelles 2 - Flammes bleues 3 - Flammes violettes 4 - Flammes rouges 5 - Flammes turquoise 6 - Mode Prisme - les flammes passent d'une couleur à l'autre.
	Volume et crépitement	Appuyez sur cette touche pour activer/désactiver le son.
	Chauffage activé/ Mode manuel	Appuyez sur cette touche pour activer/désactiver la chaleur sur les commandes manuelles. Appuyez sur cette touche pour activer le chauffage à l'aide de la télécommande.
	Arrêt du chauffage (télécommande)	Appuyez sur cette touche pour éteindre le chauffage à l'aide de la télécommande.
	Luminosité	Appuyez plusieurs fois sur cette touche pour faire défiler les réglages de luminosité de la flamme : B1 - Niveau de luminosité 1 B2 - Niveau de luminosité 2 B3 - Niveau de luminosité 3 B4 - Niveau de luminosité 4 B5 - Niveau de luminosité 5 B6 - Effet vibrant
	Date/Heure (télécommande)	Appuyez sur cette touche pour régler la date/l'heure sur la télécommande.
	Horaire du minuteur (télécommande)	Appuyez sur cette touche pour sélectionner la fonction de l'horloge du minuteur.
	Démarrage adaptatif (télécommande)	Indique si le démarrage adaptatif est activé sur le produit.
	Bluetooth (module principal)	Appuyez sur ce bouton comme méthode alternative pour appairer une nouvelle télécommande avec le produit (le produit émettra un bip et clignotera). Confirmez l'appairage en appuyant sur le bouton Entrée sur la télécommande.

TÉLÉCOMMANDE

- 1 Écran d'affichage
- 2 Bouton « Menu »
- 3 Bouton « Retour »
- 4 Bouton « Avancer » (Avancer) (ADV)
- 5 Flèches « Haut et Bas »
- 6 Bouton « Entrée » (appuyer pour activer la télécommande)

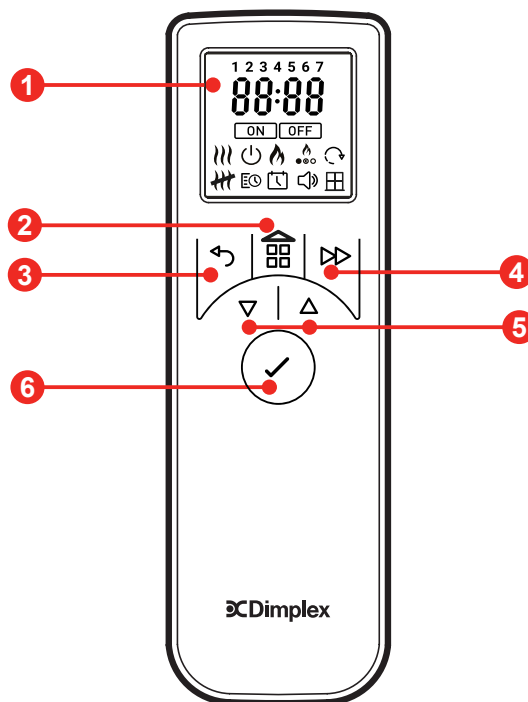

MISE EN PLACE DES PILES

La télécommande est fournie avec 2 piles AA dans un sachet. Soulevez le couvercle du compartiment à piles situé à l'arrière de la télécommande et insérez les piles tout en respectant la polarité.



Les piles doivent être recyclées ou jetées de manière appropriée.

Renseignez-vous auprès des autorités locales ou de votre revendeur pour obtenir des conseils sur le recyclage dans votre région.

Bande(s) de fréquence dans laquelle (lesquelles) ce produit fonctionne : 2.4 GHz





Puissance maximale de l'émetteur de radiofréquences dans la ou les bandes de fréquences dans lesquelles ce produit fonctionne : 2.71 dBm





APPAIRAGE DE LA TÉLÉCOMMANDE

La télécommande a déjà été appairée à votre produit lors de l'assemblage en usine. Dans le cas improbable où la télécommande se déconnecte du produit, ou si vous obtenez une télécommande de rechange, vous devrez effectuer le processus d'appairage suivant :





1. Ouvrez le tiroir et appuyez sur l'interrupteur à bascule en position de marche (I). Vous devez entendre un bip sonore.
2. Appuyez sur le bouton 6 et maintenez-le enfoncé jusqu'à ce que « PAIR » (APPAIRAGE) apparaisse à l'écran.
3. Approchez la télécommande près du produit, notamment là où se trouve le récepteur. Voir (Fig. 11)
4. Le produit commence à émettre des bips et à clignoter.
5. Appuyez sur le bouton 6 pour terminer le processus d'appairage. Le produit passe en mode veille.

CRÉER VOTRE EFFET OPTIMYST PARFAIT



La technologie Optimyst vous permet de créer un effet de flamme qui vous est propre. Assurez-vous d'abord que l'appareil est en marche en plaçant l'interrupteur principal sur I (Fig. 10). Pour allumer les flammes, appuyez sur le bouton  des commandes manuelles. Si vous utilisez la télécommande, appuyez sur le bouton ENTRÉE pour activer et utilisez les boutons  ou  pour naviguer jusqu'à l'icône  et appuyez sur ENTRÉE pour sélectionner.

COULEUR DES FLAMMES : vous avez le choix entre 6 thèmes de couleurs. Pour régler la couleur de la flamme, naviguez jusqu'à l'icône de couleur sur  la télécommande et appuyez sur ENTRÉE. Utilisez les touches  ou  pour basculer entre les options 1 à 6 thèmes de flamme et appuyez sur ENTRÉE pour sélectionner. Sur les commandes manuelles, appuyez plusieurs fois sur la touche  pour passer d'une couleur à l'autre.



CONSEIL : l'orange est la couleur de prédilection pour un look authentique traditionnel, mais lorsque l'heure est à la fête, passez au thème Prisme qui fait défiler un arc-en-ciel de couleurs. En été, le bleu est à la fois rafraîchissant et calme, tandis que le vert attire toujours l'attention à Halloween.

INTENSITÉ DE LA FLAMME : vous pouvez régler l'intensité de la flamme en sélectionnant  et en appuyant sur la touche ENTRÉE. Vous avez le choix entre 6 niveaux. Appuyez sur  ou  pour régler l'intensité, F1 étant le réglage le plus bas et F6 le réglage le plus élevé. Sur les commandes manuelles, appuyez sur les boutons  et  pour régler la flamme au niveau souhaité. Veuillez laisser au générateur de flammes le temps de réagir aux changements que vous effectuez.

CONSEIL : les niveaux les plus bas donnent une flamme douce et lente, les niveaux les plus élevés une flamme plus rapide et plus pleine.

LUMINOSITÉ DE LA FLAMME : pendant le printemps et l'été, lorsque les journées sont plus longues, vous devrez peut-être augmenter la luminosité de la flamme pour la rendre plus vive. Sélectionnez l'icône de luminosité  sur la télécommande et appuyez sur la touche Entrée. Utilisez  ou  pour régler les options de luminosité 1 à 6 et appuyez sur ENTRÉE pour sélectionner.

CONSEIL : en fonction de l'éclairage, des couleurs du décor environnant et de la circulation de l'air dans la pièce, le réglage de l'intensité, de la couleur et de la luminosité de la flamme peut faire une réelle différence dans l'aspect et la convivialité de ce foyer.

SON : pour plus d'authenticité, vous pouvez ajouter le son du crépitement des bûches à l'effet de flamme. Sélectionnez l'icône  sur la télécommande pour régler le niveau sonore en appuyant sur ∇ ou Δ , puis sur ENTRÉE pour sélectionner. Sur les commandes manuelles, le  bouton permet d'activer/de désactiver le son.

Une fois que vous avez effectué vos réglages pour la hauteur de la flamme et le son de crépitement, l'appareil conservera ces paramètres même si vous l'éteignez à l'aide du bouton marche/veille ou de l'interrupteur principal. La prochaine fois que vous mettez l'appareil en marche, il démarrera normalement, attendra 45 secondes pour que les flammes démarrent et reviendra ensuite aux réglages effectués.

RÉGLAGE DE LA DATE ET DE L'HEURE

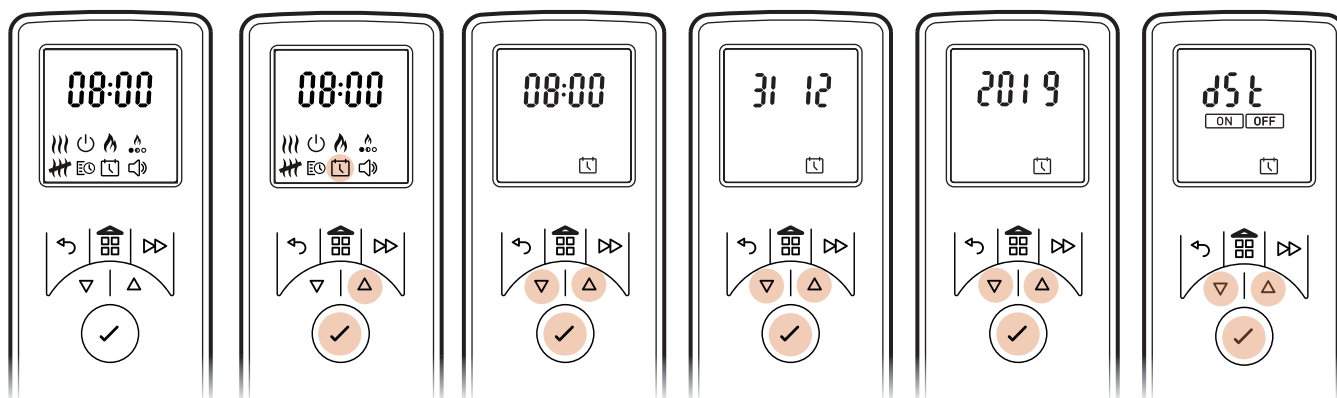

Pour régler la date et l'heure sur l'appareil de chauffage d'ambiance, avec la télécommande activée, utilisez les boutons HAUT/BAS pour naviguer jusqu'à l'icône Date et Heure.

1. Appuyez sur la touche Entrée lorsque le symbole  clignote.
2. Appuyez sur ∇ et Δ pour régler l'heure, puis sur Entrée.
3. Appuyez sur ∇ et Δ pour régler les minutes, puis sur Entrée pour confirmer l'heure.
4. Appuyez sur ∇ et Δ pour régler le jour, puis sur Entrée.
5. Appuyez sur ∇ et Δ pour régler le mois, puis sur Entrée.
6. Appuyez sur ∇ et Δ pour régler l'année, puis sur Entrée pour confirmer.
7. Appuyez sur ∇ et Δ pour sélectionner ON/OFF (MARCHE/ARRÊT) pour l'heure d'été, appuyez sur Entrée pour confirmer et revenir à l'écran d'accueil.



MODES DE FONCTIONNEMENT

MODE MANUEL (CHAUFFAGE CONSTANT)  : sélectionnez cette option pour choisir un mode de chauffage constant. Ce mode chauffe la pièce à la température que vous avez réglée sur la télécommande. Remarque : ce mode ignore le minuteur utilisateur et maintient la température affichée.

1. Appuyez sur le bouton Menu
2. Appuyez sur ∇ ou Δ pour mettre en évidence le symbole .
3. Appuyez sur la touche Entrée pour confirmer.
4. Utilisez ∇ et Δ pour régler la température ambiante souhaitée. Il convient de noter que la température par défaut est de 21 °C et que la température maximale réglée sur le produit est de 30 °C.
5. Pour désactiver le chauffage, appuyez sur la touche Menu  ou Retour \leftarrow , puis utilisez ∇ ou Δ pour mettre le symbole  en évidence et appuyez sur Entrée pour sélectionner.
6. En mode manuel (le menu affiche la température comme indiqué ci-dessous), l'utilisateur peut choisir entre une sortie de chaleur élevée (HI) ou basse (LO) en appuyant sur le bouton Avancer \triangleright , puis sur les touches ∇ ou Δ pour mettre le symbole en évidence et sur Entrée pour le sélectionner.

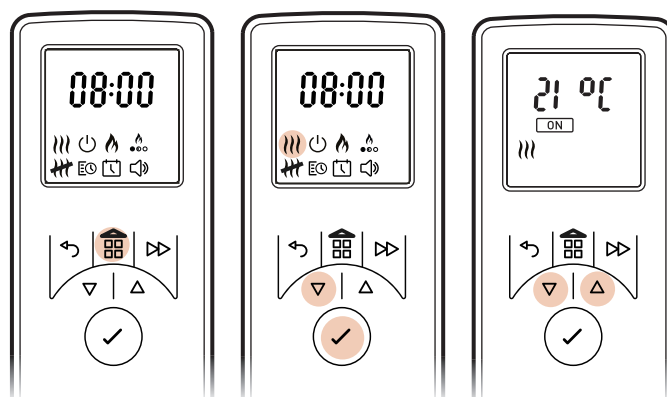

MODE DE PROGRAMMATION DU MINUTEUR  : il offre la plus grande souplesse à l'utilisateur. Quatre plages horaires sont disponibles tout au long de la journée et peuvent être personnalisées pour chaque jour de la semaine.

CHOISIR ET RÉGLER UN HORAIRE DE MINUTEUR.

Minuteur utilisateur – Pour reprogrammer les modes de minuteur par défaut de l'usine : à l'aide de la télécommande activée, utilisez les boutons HAUT/BAS pour naviguer jusqu'au minuteur utilisateur.

1. Appuyez sur Entrée lorsque le symbole  clignote.
2. Appuyez sur Δ une fois que l'icône EDIT (MODIFIER) clignote, puis sur Entrée
Les jours de la semaine sont maintenant affichés en haut de l'écran
Jour 1 = « Monday » (lundi), Jour 2 = « Tuesday » (mardi), Jour 3 = « Wednesday » (mercredi), Jour 4 = « Thursday » (jeudi), Jour 5 = « Friday » (vendredi), Jour 6 = « Saturday » (samedi), Jour 7 = « Sunday » (dimanche)
3. Appuyez sur Δ pour naviguer jusqu'au jour souhaité et sur Entrée pour sélectionner.
4. P1 s'affiche à l'écran.
5. Appuyez sur Entrée pour sélectionner P1. Pour naviguer vers P2, P3 ou P4, appuyez sur Δ, puis sur Entrée pour sélectionner
6. « ON » (Marche) s'affiche.
7. Appuyez sur ∇ ou Δ pour régler l'heure de mise en marche, puis sur Entrée pour confirmer.
8. Appuyez sur ∇ ou Δ pour régler la minute de mise en marche, puis sur Entrée pour confirmer.
9. Appuyez sur ∇ ou Δ pour régler la température, puis sur Entrée pour confirmer.
10. « OFF » (Arrêt) s'affiche.
11. Appuyez sur ∇ ou Δ pour régler l'heure d'arrêt, puis sur Entrée pour confirmer.
12. Appuyez sur ∇ ou Δ pour régler la minute d'arrêt, puis sur Entrée pour confirmer.

Appuyez sur Entrée pour modifier le programme P2, suivez les étapes 5 à 12 et appuyez sur Δ pour passer à P3.

Appuyez sur Entrée pour modifier le programme P3, suivez les étapes 5 à 12 et appuyez sur Δ pour passer à P4.

Appuyez sur Entrée pour modifier le programme P4, suivez les étapes 5 à 12.

Pour copier les nouveaux programmes de chauffage P1-P4 sur d'autres jours, appuyez et maintenez le bouton ADV (Avancer) jusqu'à ce que « COPY » (COPIER) s'affiche, puis utilisez les boutons HAUT/BAS pour naviguer vers les autres jours. Lorsque le jour clignote, appuyez et maintenez le bouton ENTRÉE pour coller. « PASTE » (COLLER) s'affiche pour confirmer le réglage.

Appuyez sur le bouton RETOUR pour afficher l'écran du minuteur utilisateur, puis utilisez les boutons HAUT/BAS pour faire clignoter « ON » (MARCHE). Appuyez sur ENTRÉE pour confirmer le réglage du minuteur utilisateur. Pendant ce réglage, le produit s'éteindra et se rallumera pendant la durée que vous avez sélectionnée.

Pour désactiver le minuteur utilisateur, activez la télécommande en appuyant sur le bouton ENTRÉE. Le temps d'arrêt du chauffage s'affiche. Appuyez sur le bouton MENU pour accéder à l'écran d'accueil, naviguez jusqu'à  et appuyez sur ENTRÉE. « ON » (MARCHE) clignote. Appuyez une fois sur ∇ tandis que « OFF » (ARRÊT) clignote, puis appuyez sur ENTRÉE pour confirmer. Le minuteur est maintenant désactivé, ce qui est indiqué par un bip sonore.

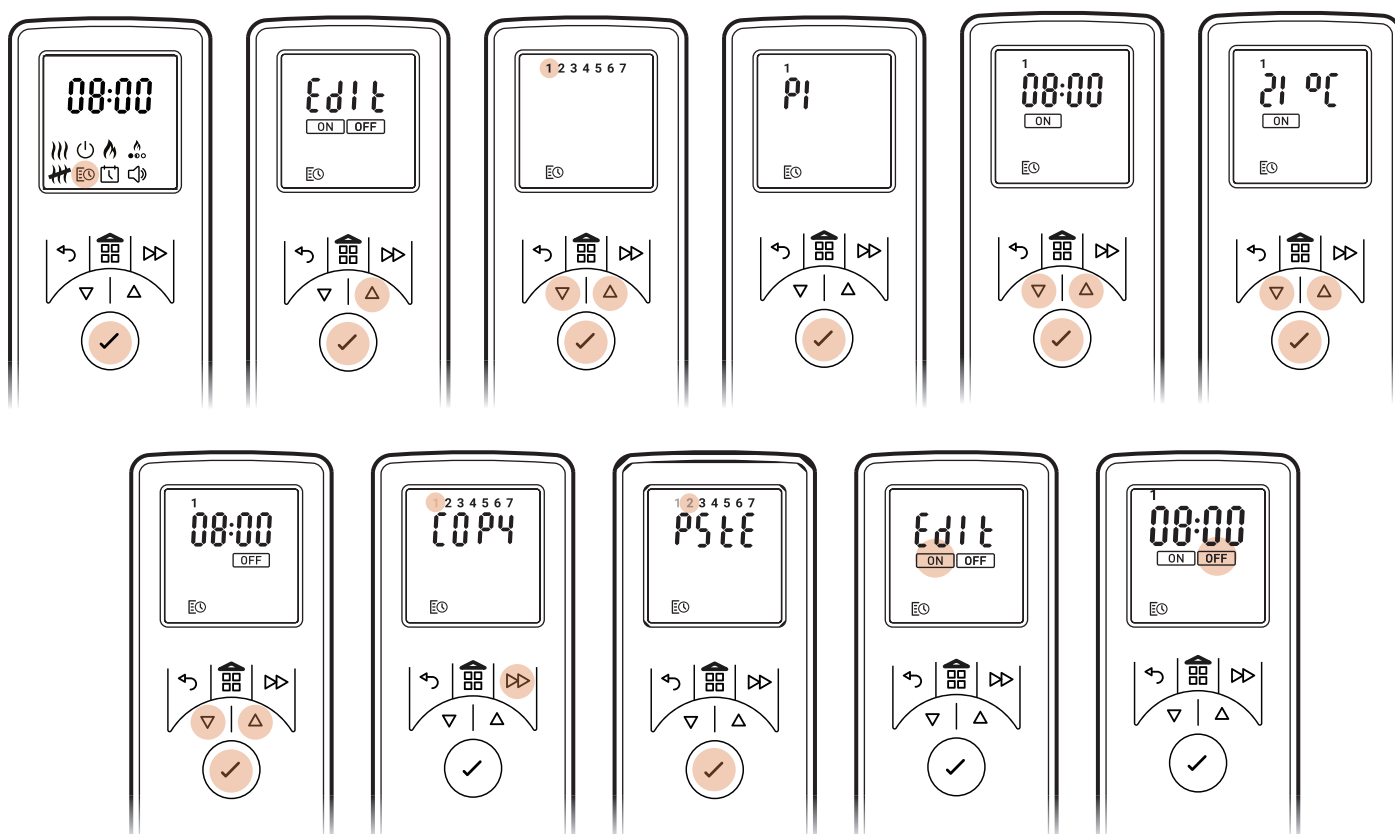





COUPE-CIRCUIT DE SÉCURITÉ THERMIQUE

Un coupe-circuit de sécurité thermique est incorporé dans l'appareil de chauffage soufflant afin de prévenir les dommages causés par une surchauffe. Cela peut se produire si la sortie de chaleur est obstruée de quelque manière que ce soit. Si le coupe-circuit fonctionne, déconnectez l'appareil de la prise de courant et attendez environ 10 minutes avant de le reconnecter. Avant de remettre l'appareil en marche, éliminez toute obstruction susceptible d'entraver la sortie de la chaleur, puis reprenez le fonctionnement normal.

OPTIONS DU MENU AVANCÉES



La télécommande Eco est équipée d'options de menu avancées pour améliorer davantage la fonctionnalité du produit. Pour y accéder : Appuyez sur le bouton Menu  pour accéder à l'écran d'accueil.

Appuyez simultanément sur les touches Menu  et Avancer  pendant 3 secondes pour accéder aux options du menu avancées. Utilisez les boutons  ou  pour accéder au menu souhaité, puis appuyez sur ENTRÉE pour sélectionner.

MINUTEUR DE RETOUR EN MARCHÉ

L'appareil se met en veille après une période déterminée.

Sélectionnez « ON » (MARCHÉ) à l'aide de  ou  (clignote) et appuyez sur Entrée pour accéder au menu du minuteur.

Appuyez sur  ou  pour mettre en évidence la période prédéfinie souhaitée (30 minutes, 1 heure, 1,5 heure, 2 heures, 4 heures, 8 heures) et appuyez sur ENTRÉE pour sélectionner.

Il met en évidence  à l'écran lorsqu'il est activé.

RÉGLAGE DU POINT DE CONSIGNE

Le point de consigne de température maximal sur le produit est de 30 °C. Vous avez la possibilité de réduire ce point de consigne.

DÉMARRAGE ADAPTATIF



 Les composants électroniques intégrés à cet appareil disposent d'une fonction d'apprentissage qui permet de déterminer le temps nécessaire pour chauffer une pièce. Une fois qu'il a appris la rapidité avec laquelle il peut chauffer votre pièce, l'appareil est capable de se mettre en marche au moment opportun afin de porter la pièce à une température confortable lorsque vous le souhaitez. Par exemple, si vous vous levez à 7 h du matin, vous devriez normalement deviner quand allumer le chauffage pour qu'il préchauffe la pièce à temps. En fonction du temps qu'il fait dehors, la pièce peut être encore froide au moment où vous sortez du lit, ou bien être chaude depuis une demi-heure avant que cela ne soit nécessaire. La fonction de démarrage adaptatif signifie que si vous sélectionnez 21 °C à 7 h du matin, le chauffage se mettra en marche exactement au moment nécessaire pour atteindre cette température cible. Il fonctionnera moins longtemps lorsque la météo est douce, tout en s'assurant que la pièce est agréablement chaude en hiver. La fonction de démarrage adaptatif s'active automatiquement lorsque vous utilisez le mode Minuteur.

PROTECTION CONTRE LE GEL

Le mode de protection contre le gel empêche la pièce de geler. L'appareil de chauffage d'ambiance se met en marche si la température de la pièce descend en dessous de 7 °C.

Il indique  sur l'écran lorsqu'il est activé.

AFFICHAGE DES UNITÉS DE TEMPÉRATURE

L'utilisateur peut modifier les unités de température (°C et °F). Utilisez les boutons  ou  pour sélectionner et appuyez sur ENTRÉE pour confirmer.

APPLICATION FLAME CONNECT

Le foyer peut être contrôlé au moyen de l'application mobile Flame Connect. Elle est disponible en téléchargement sur votre appareil depuis Google Play ou l'App Store d'Apple. Suivez les instructions à l'écran pour la configuration.

REMARQUE : le foyer ne fonctionnera pas avec la télécommande fournie lorsque l'application est ouverte sur un appareil mobile.



MANQUE D'EAU/REPLISSAGE DES RÉSERVOIRS D'EAU

Lorsque les réservoirs d'eau sont vides et que le niveau d'eau dans le produit est bas, l'appareil fait clignoter ses LED deux fois et émet deux bips. L'appareil fonctionnera pendant 15 minutes supplémentaires avant d'émettre un bip et de passer en mode « eau faible ». Pour les appareils fonctionnant avec le lit de combustible à bûches à LED, seul le lit de combustible reste allumé en mode « eau faible ». À ce stade, l'appareil peut être mis en mode veille à l'aide de la télécommande ou du récepteur Bluetooth, ou peut être rempli d'eau. Le fait de remplir l'appareil d'eau le fera redémarrer automatiquement.

Pour remplir le réservoir, ouvrez le tiroir et retirez le réservoir d'eau de sa position en haut du bac de récupération d'eau. Remplissez le réservoir d'eau uniquement avec de l'eau du robinet propre. Le réservoir peut ensuite être replacé sur le dessus du bac de récupération d'eau. Si l'appareil n'a pas été mis en mode veille après une faible consommation d'eau, il redémarrera automatiquement après environ 20 secondes de remplissage.

ENTRETIEN

CONSEILS GÉNÉRAUX

N'utilisez que de l'eau du robinet dans cet appareil. Reportez-vous à la section Qualité de l'eau et Nettoyage pour de plus amples informations.

Veillez à ce que l'appareil soit toujours placé sur une surface plane.

Si vous prévoyez de ne pas utiliser l'appareil pendant plus d'une semaine, videz l'eau du bac de récupération d'eau et du réservoir d'eau, puis séchez le bac de récupération d'eau et le réservoir d'eau.

Une fois installé, ne déplacez jamais cet appareil ou ne le mettez pas à l'envers sans vider l'eau du bac de récupération d'eau.

NETTOYAGE

MISE EN GARDE : appuyez toujours sur l'interrupteur « A » en position « OFF » (ARRÊT) (0) (Fig. 9) et déconnectez l'appareil de l'alimentation avant de nettoyer le foyer.

Nous recommandons de nettoyer les composants suivants une fois par semaine, en particulier dans les régions où l'eau est calcaire :

Bouchon et joint du réservoir (Fig. 8), buse (Fig. 16), transducteur (Fig. 17), Bac de récupération (Fig. 18) et filtre à air (Fig. 19).

Pour le nettoyage général, utilisez un chiffon doux et propre – n'utilisez jamais de nettoyeurs abrasifs.

Pour éliminer toute accumulation de poussière ou de peluches, vous pouvez utiliser occasionnellement l'embout brosse souple d'un aspirateur.

BAC DE RÉCUPÉRATION D'EAU

1. Ouvrez le tiroir et appuyez sur l'interrupteur « A » en position « OFF » (ARRÊT) (0) (Fig. 9).
2. Retirez le réservoir d'eau de sa position en haut du bac de récupération d'eau.
3. Déconnectez le connecteur électrique des transducteurs, situé sur le côté droit du bac de récupération d'eau. (Fig. 14).
4. Deux clips orange maintiennent la buse sur le bac de récupération d'eau ; l'un sur le côté gauche et l'autre sur le côté droit de la buse. Sur le côté gauche, appuyez sur le clip d'une main et, de l'autre, soulevez la buse pour la faire sortir du clip. Répétez cette opération pour le côté droit (Fig. 15). La buse peut maintenant être soulevée et mise de côté (Fig. 16).
5. Soulevez délicatement le bac de récupération (Fig. 17), en veillant à la maintenir à niveau pour ne pas renverser d'eau. Placez le bac de récupération d'eau dans l'évier.
6. Videz soigneusement la cuve dans l'évier en prenant compte que le transducteur (Fig. 17) est maintenu en place par un clip de retenue.
7. Mettez un peu de liquide vaisselle dans le bac de récupération d'eau et, à l'aide d'une brosse douce, nettoyez délicatement toutes les surfaces du bac ainsi que le transducteur, y compris le cône et les disques métalliques situés dans la surface rainurée supérieure.
8. Une fois le nettoyage terminé, rincez soigneusement le bac à l'eau propre afin d'éliminer toute trace de liquide vaisselle.
9. Nettoyez la buse à l'aide d'une brosse douce et rincez-la soigneusement à l'eau.
10. Pour le remontage, inversez les étapes 1 à 6 ci-dessus.

TRANSDUCTEUR

Le transducteur est un élément consommable et peut devoir être remplacé au fil du temps, en fonction de l'utilisation qui en est faite. Des transducteurs de rechange peuvent être achetés auprès de votre revendeur. Le transducteur est fixé dans le bac de récupération d'eau à l'aide d'un clip en plastique (Fig. 17).

Si vous devez remplacer votre transducteur :

1. Suivez les étapes 1 à 5 de la section « NETTOYAGE – bac de récupération » sous la rubrique « Entretien » pour accéder au transducteur.
2. Appuyez sur le clip et soulevez le transducteur pour le sortir de son support.
3. Placez le nouveau transducteur dans le bac de récupération d'eau, en veillant à ce que son câble ne repose pas sur le cône.
4. Inversez les étapes ci-dessus pour remonter la buse et le bac de récupération d'eau.

FILTRE À AIR

1. Ouvrez le tiroir pour accéder au filtre à air situé à l'arrière du module.
2. Faites glisser délicatement le filtre à air vers le haut pour le sortir de son support en plastique. (Fig. 19)
3. Rincez délicatement à l'eau dans l'évier et séchez avec une serviette en tissu.
4. Remettez le filtre en place en veillant à ce que le côté noir grossier du filtre soit orienté vers l'extérieur.
5. Remettez le lit de combustible en place.

INSERTS DE BUSE

Les inserts de buse ont été fournis et montés dans l'ouverture de la buse. Ils sont utilisés pour modifier le profil de l'effet de flamme, mais peuvent être retirés si l'on préfère un profil de flamme différent. Pour les retirer, soulevez les deux petits robinets en forme de D pour desserrer l'insert, puis retirez-les.

D'autres inserts de blocage ont également été fournis pour bloquer certaines parties de la flamme. Pour les installer, il faut d'abord retirer les inserts existants. Cassez les inserts de blocage à la longueur requise et placez-les dans l'ouverture de la buse à l'endroit désiré. Assurez-vous que les inserts sont correctement orientés avant de les enfoncer pour les enclencher en place. Voir la Fig. 13 pour plus de détails.

DÉPANNAGE		
L'appareil a été conçu pour mettre en évidence les erreurs particulières en faisant clignoter les voyants LED intégrés. Les voyants clignoteront un certain nombre de fois en fonction de l'erreur qui s'est produite. Veuillez consulter le tableau ci-dessous pour l'explication des erreurs.		
Symptôme	Cause	Mesure corrective
L'appareil ne fonctionne pas.	Problème de connexion électrique Appareil non allumé	Assurez-vous que l'appareil dispose d'une connexion électrique en bon état. Assurez-vous que l'interrupteur à bascule du secteur est activé (Fig. 9A).
L'appareil ne fonctionne pas. Le lit de combustible LED fonctionne uniquement.	Faible niveau d'eau L'appareil n'est pas à niveau.	Remplissez le ou les réservoirs d'eau de l'appareil. Voir « Remplissage des réservoirs d'eau » ci-dessus. Assurez-vous que l'appareil est installé sur une surface plane.
Les LED clignotent deux fois et le produit émet deux bips sonores.	L'appareil approche du niveau d'eau bas.	Remplissez le ou les réservoirs d'eau de l'appareil. Voir « Remplissage des réservoirs d'eau » ci-dessus.
L'appareil ne fonctionne pas. Les LED clignotent en continu deux fois toutes les 8 secondes.	Faible niveau d'eau	Remplissez le ou les réservoirs d'eau de l'appareil. Voir « Remplissage des réservoirs d'eau » ci-dessus.
L'appareil ne fonctionne pas. Les LED clignotent en continu 3 fois toutes les 8 secondes.	Le temps nécessaire pour passer du niveau maximum au niveau minimum est trop court. Les relevés de niveau d'eau sont contradictoires (les niveaux min. et max. sont relevés en même temps).	Assurez-vous qu'il n'y a pas de fuites dans le bac de récupération d'eau. Assurez-vous que les flotteurs se déplacent librement dans le bac de récupération d'eau. Assurez-vous que l'appareil est de niveau.
L'appareil ne fonctionne pas. Les LED clignotent en continu 4 fois toutes les 8 secondes.	Le temps de remplissage du niveau minimum au niveau maximum a été dépassé.	Remplissez le ou les réservoirs d'eau de l'appareil. Voir « Remplissage des réservoirs d'eau » ci-dessus.
L'appareil ne fonctionne pas. Les LED clignotent en continu 1 fois toutes les 8 secondes.	Détection de débordement	Arrêtez l'appareil et l'alimentation en eau. Contactez votre revendeur pour obtenir de l'aide.
Génération de brume faible ou inexistante	Le transducteur ne fonctionne pas correctement. Le transducteur est sale. Le transducteur n'est pas placé correctement dans le bac de récupération d'eau. Le ventilateur est obstrué ou bloqué. La buse n'est pas placée correctement sur le bac de récupération d'eau. La buse est bloquée.	Vérifiez le fonctionnement du transducteur. Nettoyez soigneusement le bac de récupération d'eau et le transducteur. Arrêtez l'appareil, retirez la buse du bac de récupération d'eau et assurez-vous que le transducteur est correctement installé dans le bac de récupération d'eau. Retirez le filtre à air et nettoyez-le. Assurez-vous de le replacer correctement dans l'appareil. Assurez-vous que la buse est correctement positionnée sur le bac de récupération d'eau. Nettoyez soigneusement le bac de récupération d'eau, le transducteur et la buse.
L'effet de flamme produit trop de brume.	Le réglage de l'effet de flamme est trop élevé.	Réduisez l'effet de flamme. Laissez à l'appareil le temps de s'adapter au nouveau réglage.
Le récepteur Bluetooth cesse de fonctionner.	Connexion défectueuse	Vérifiez la connexion au récepteur (Fig. 12).
La télécommande cesse de fonctionner.	Problème de portée Bluetooth La connexion du récepteur Bluetooth est défectueuse. Les piles de la télécommande doivent être remplacées.	Vérifiez le positionnement du récepteur Bluetooth. Assurez-vous qu'il n'est pas encastré dans du métal ou du béton. Vérifiez la connexion au récepteur (Fig. 12). Remplacez les piles par des piles neuves du même type.

INFORMATIONS COMPLÉMENTAIRES

SERVICE APRÈS-VENTE

Votre appareil est garanti pendant deux ans à compter de la date d'achat. Pendant cette période, nous nous engageons à réparer ou à échanger gratuitement cet appareil (à l'exclusion des disques de transducteur et sous réserve de disponibilité), à condition qu'il ait été installé et utilisé conformément aux présentes instructions. Les droits que vous confère cette garantie s'ajoutent à vos droits juridiques, qui ne sont pas affectés par cette garantie.

Pour obtenir une aide ou une assistance initiale, veuillez d'abord contacter le revendeur auprès duquel l'appareil a été acheté. Veuillez vous assurer d'avoir la référence du modèle et le numéro de série de l'appareil lorsque vous effectuez des demandes d'informations. Ces numéros figurent sur l'étiquette signalétique de l'appareil (voir Fig. 10A).

Pour de plus amples informations, veuillez consulter le site suivant : www.dimplexfires.com

RECYCLAGE



À la fin de sa durée de vie utile, un produit électrique ne doit pas être jeté avec les ordures ménagères. Veuillez le recycler là où des installations appropriées existent. Renseignez-vous auprès des autorités locales ou de votre revendeur pour obtenir des conseils sur le recyclage dans votre région.

BREVET/DEMANDE DE BREVET

Les produits de la gamme Optimyst sont protégés par un ou plusieurs des brevets et demandes de brevet suivants :

Grande-Bretagne : GB2460259B, GB2475794B, GB2418014, EP2029941, GB2436212, GB2402206B

États-Unis : US8413358, US8136276, US7967690, US8574086

Russie : RU2434181

Europe : EP2029941, EP2315976, EP1787063 (A1), EP2388527, EP2029941,

Chine : CN101883953A, CN102105746A, CN101057105 (A), CN101438104

Australie : AU2009248743A1, AU2007224634

Canada : CA2725214, CA2579444, CA2645939

Afrique du Sud : ZA2008/08702

Mexique : MX2008011712

Corée du Sud : KR101364191

Japon : JP5281417, JP5496291

Brésil : BRP10708894

Inde : 4122/KOLNP/2008

Nouvelle-Zélande : NZ571900

INFORMAZIONI IMPORTANTI

Leggere attentamente questo manuale di istruzioni per installare, utilizzare e conservare il prodotto in modo corretto.

La mancata osservanza di queste istruzioni può causare lesioni e/o danni e può invalidare la garanzia.

Durante l'uso di dispositivi elettrici, è necessario seguire sempre le precauzioni di base per ridurre il rischio di incendi, scosse elettriche e lesioni alle persone, tra cui le seguenti:

- Se il dispositivo è danneggiato, contattare il rivenditore prima dell'installazione e del funzionamento.
- Non utilizzare il dispositivo se è caduto.
- Non utilizzare all'aperto.
- Non utilizzare nelle immediate vicinanze di vasche, docce o piscine.
- Non collocare il dispositivo immediatamente sotto una presa di corrente fissa o una scatola di connessione.
- Non utilizzare il dispositivo in serie con un controllo termico, un programmatore, un timer o qualsiasi altro strumento che attivi automaticamente il calore, poiché esiste un rischio di incendio quando la stufa è accidentalmente coperta o spostata.
- Non ostruire le bocchette di uscita del calore o dell'aria di questo prodotto.
- Utilizzare il dispositivo su una superficie orizzontale e stabile.

Questo dispositivo può essere utilizzato da bambini di età pari o superiore a 8 anni e da persone con ridotte capacità fisiche, sensoriali o mentali o con mancanza di esperienza e conoscenze a riguardo, a condizione che siano supervisionati o abbiano ricevuto istruzioni per farne un uso corretto e sicuro e che comprendano i rischi legati al dispositivo. I bambini non devono giocare con il dispositivo. Eventuali bambini non supervisionati non possono effettuare la pulizia e la manutenzione dell'utente.

I bambini di età compresa tra i 3 anni e gli 8 anni possono accendere / spegnere il dispositivo solo a condizione che sia stato collocato o installato nella posizione di funzionamento corretta prevista e che essi siano supervisionati o abbiano ricevuto istruzioni per farne un uso corretto e sicuro e che comprendano i rischi legati al dispositivo. I bambini di età compresa tra i 3 anni e gli 8 anni non devono collegare, regolare e pulire il dispositivo o eseguire la manutenzione dell'utente.

I bambini di età inferiore a 3 anni devono essere tenuti lontani, a meno che non siano costantemente sorvegliati.

ATTENZIONE: Alcune parti del prodotto possono diventare molto calde e causare ustioni. Prestare particolare attenzione in presenza di bambini e soggetti vulnerabili.

ATTENZIONE: Al fine di evitare un rischio dovuto al reset involontario del fusibile termico, questo dispositivo non deve essere alimentato tramite un dispositivo di commutazione esterno, come ad esempio un timer, o collegato a un interruttore che viene regolarmente acceso e spento dall'utenza.

Sebbene questo dispositivo sia conforme alle norme di sicurezza, se ne sconsiglia l'uso su tappeti a pelo alto o lungo. Assicurarsi che mobili, tende o altro materiale infiammabile siano posizionati a non meno di un metro dal dispositivo.

La posizione del dispositivo deve consentire l'accesso alla spina elettrica. In caso di guasto, staccare la spina del dispositivo. Scollegare il dispositivo quando non è utilizzato per periodi di tempo prolungati.

Se il cavo di alimentazione è danneggiato, deve essere sostituito dal produttore o dall'assistenza tecnica o da una persona altrettanto qualificata per evitare pericoli. Tenere il cavo di alimentazione lontano dalla parte anteriore del dispositivo.

AVVERTENZA: Questo dispositivo deve avere un sistema di messa a terra.

AVVERTENZA: Per evitare il surriscaldamento, non coprire il dispositivo. Non collocare materiali o indumenti sul dispositivo e non ostacolare la circolazione intorno al dispositivo.

Il dispositivo presenta un simbolo che riporta l'avviso: "NON COPRIRE". 

AVVERTENZA: Rischio di incendio: si sconsiglia l'uso di questo dispositivo collegato a una prolunga o un dispositivo di commutazione esterno, come un timer a spina o un adattatore a spina con telecomando. Tutti i dispositivi di riscaldamento assorbono una corrente elevata dalla rete elettrica e qualsiasi punto debole nella progettazione, nei collegamenti o nei componenti di questi dispositivi può facilmente provocare un surriscaldamento dei punti di collegamento con conseguente fusione, distorsione e persino rischio di incendio!

AVVERTENZA: Non utilizzare questo dispositivo in stanze piccole se occupate da persone non in grado di uscire autonomamente dalla stanza, a meno che non siano supervisionate costantemente.

INFORMAZIONI GENERALI

- Il dispositivo è dotato di un effetto fiamma che può essere utilizzato con o senza la funzione di riscaldamento, in modo da poter godere del suo piacevole aspetto in qualsiasi periodo dell'anno. Il solo uso dell'effetto fiamma richiede una limitata quantità di elettricità.
- Il dispositivo è progettato per essere incassato in una cornice, in una parete o in una struttura.
- Questo dispositivo richiede una pulizia e una manutenzione regolari. Per maggiori informazioni, consultare la sezione Manutenzione.
- Disimballare con cura il dispositivo e conservare l'imballaggio originale per un eventuale uso futuro.
- Notare bene: se utilizzato in un ambiente con ridotti rumori ambientali, è possibile udire il suono legato al funzionamento dell'effetto fiamma. Si tratta di un suono normale e non deve essere motivo di preoccupazione.
- Questo dispositivo deve essere installato su una superficie orizzontale e stabile. Una volta installato, non spostare mai il dispositivo o appoggiarlo in orizzontale, senza che sia stato svuotato.
- Questo dispositivo utilizza un effetto sonoro (bip) e un effetto luminoso (lampeggiamento del LED) per segnalare gli errori. Per ulteriori informazioni, consultare la sezione relativa alla Risoluzione dei problemi.

QUALITÀ DELL'ACQUA E PULIZIA

Questo prodotto contiene e utilizza acqua per il suo funzionamento. L'osservanza dei requisiti di pulizia indicati nelle istruzioni è necessaria per garantire che i rischi legati alla proliferazione batterica siano ridotti al minimo.

Tutti i componenti interni di Optimyst a contatto con l'acqua sono dotati di una tecnologia antimicrobica che inibisce la crescita di un'ampia gamma di batteri fino al 99,99%. La protezione del prodotto è efficace per tutta la durata della sua vita utile. Le sue prestazioni sono state testate in modo indipendente, ai sensi della norma ISO 22196.

- Il dispositivo deve essere utilizzato con normale acqua di rubinetto pulita.
- Nelle zone con acqua dura, si consiglia di utilizzare un addolcitore d'acqua (decalcificatore) e potrebbero essere necessarie una pulizia e una manutenzione più frequenti.
- Si sconsiglia l'uso di acqua non filtrata proveniente da un pozzo o da qualsiasi altra fonte non sottoposta a controlli regolari.
- Non bere l'acqua del pozzetto o dei serbatoi dell'acqua.
- Il serbatoio dell'acqua, il pozzetto, il coperchio del pozzetto, il tappo del serbatoio e i filtri dell'aria devono essere puliti una volta alla settimana, soprattutto nelle zone con acqua dura. Ciò serve a rimuovere lo sporco e a prevenire la formazione di calcare che potrebbe danneggiare il prodotto.
- Assicurarsi che i saponi e i detersivi eventualmente utilizzati siano risciacquati in modo accurato e completo per rimuovere eventuali residui prima di riutilizzare le parti. Non utilizzare prodotti chimici aggressivi o corrosivi per la pulizia, poiché potrebbero danneggiare le parti.
- Se l'utente non intende utilizzare il dispositivo per più di una settimana, scaricare l'acqua dal pozzetto e dal serbatoio dell'acqua e asciugare il pozzetto.

Informazioni tecniche, Modello N.: 3-STEP-RGB				
Potenza termica		230 V	240 V	
Potenza termica nominale	P_{Nom}	1,16	1,26	kW
Minima potenza termica	P_{min}	1,16	1,26	kW
Massima potenza termica continua	P_{max}	1,16	1,26	kW
Consumo ausiliario di energia elettrica	-	-	-	-
In modalità stand-by	P_{Nom}	0,21	0,22	W
Controllo elettronico della temperatura ambiente e timer settimanale				

ISTRUZIONI DI INSTALLAZIONE

Questa sezione descrive come installare e configurare le fiamme.

PRIMA DI INIZIARE:

- Assicurarsi che tutti gli elementi dell'imballaggio siano stati rimossi (leggere attentamente le etichette di avvertenza) e conservare tutto l'imballaggio originale per un eventuale uso futuro.
- Prima di collegare il dispositivo, verificare che la tensione di alimentazione corrisponda a quella indicata sul dispositivo.
- Assicurarsi che il dispositivo sia installato su una superficie piana.
- Assicurarsi che il dispositivo sia spento per l'installazione.

3-Step può essere modificato per assumere 3 stili: vetro su 3 lati, angolare con vetro su 2 lati e vetro frontale singolo. Il prodotto è fornito nello stile con un vetro frontale singolo. Per passare da uno stile all'altro, fissare le ventose al vetro anteriore e sollevare il vetro verso l'alto e poi verso il basso, allontanandolo dal prodotto (Fig. 5). Rimuovere il cavo di gomma all'interno del vetro laterale, in basso e in alto. Far scorrere la piastra metallica laterale e il vetro laterale insieme, vedere (Fig. 6). Separare il vetro laterale e farlo scorrere in posizione. Utilizzare il cavo di gomma più grande, contenuto nella confezione di istruzioni, per assicurare il vetro laterale in posizione. Sostituire il vetro anteriore ripetendo i passaggi precedenti al contrario. Usare le ventose per regolare il vetro laterale in modo che sia il vetro anteriore che quello laterale siano montati correttamente. Assicurarsi che vi sia uno spazio di 300 mm tra la parte superiore del fuoco e la parte inferiore di qualsiasi ripiano.

REALIZZAZIONE DEL RIVESTIMENTO / INVOLUCRO DEL PRODOTTO

Questo prodotto può essere inserito in una parete, in una cornice o in una struttura. Prendere nota delle dimensioni del prodotto (Fig.1) e costruire la parete, la cornice o la struttura su misura. Assicurarsi che la base costruita sia sufficientemente robusta per sostenere il peso del prodotto. È necessario prevedere uno spazio libero adeguato per consentire un'agevole installazione del prodotto. Nel determinare la posizione del prodotto, assicurarsi che l'unità non sia sottoposta a correnti d'aria, bocchette, ventilatori a soffitto e altro tipo di correnti d'aria. Come nel caso di una candela, eventuali grandi movimenti d'aria influiscono sulla capacità dell'unità di creare e mantenere l'effetto fiamma.

Se il prodotto è installato nell'apertura di un camino, si consiglia di:

1. Far pulire il camino da uno spazzacamino professionista competente.
2. Bloccare la canna fumaria del camino. Questa procedura è importante per il funzionamento efficiente dell'unità di riscaldamento e ridurrà anche la perdita di calore lungo il camino.

MONTAGGIO A MURO DEL PRODOTTO

Per una corretta installazione, il prodotto deve essere fissato a una parete portante (Fig. 2). Dopo aver costruito la base di supporto nelle dimensioni richieste e aver installato il collegamento elettrico, seguire la procedura illustrata di seguito per installare il prodotto.

1. Utilizzando le dimensioni indicate nella (Fig. 1), montare il supporto a parete in dotazione sulla parete nella posizione desiderata. Fissare saldamente la staffa alla parete utilizzando 4 fissaggi adeguati alla struttura della parete.
2. Con l'aiuto di due persone incaricate di sostenere l'unità dai lati, manovrare con cautela il prodotto in posizione sulla base costruita e sospendere l'unità dal supporto a parete (Fig. 3). Assicurarsi che il cavo sia accessibile e non resti impigliato sotto il prodotto.
3. Regolare i piedini di sostegno con una chiave per garantire che il prodotto sia in piano e completamente sostenuto su tutti i lati. La base del prodotto deve essere sollevata dal livello della piattaforma per consentire la circolazione dell'aria.
4. Serrare le viti che fissano il prodotto al supporto a parete per bloccarlo in posizione.
5. Completare la costruzione della parte anteriore / laterale intorno al prodotto. Assicurarsi che nella parte anteriore vi sia un'apertura per l'ingresso dell'aria nel prodotto, vedere (Fig. 4). Questo è fondamentale per l'effetto fiamma. Assicurarsi, inoltre, che vi sia un'apertura per la ventilazione nella parte superiore del prodotto, essenziale per il corretto funzionamento della stufa, vedere (Fig. 3).
6. Il cavo di alimentazione si trova sul retro del prodotto. Tenere presente questo aspetto nella realizzazione della cornice (Fig. 1).

VENTILAZIONE

Per un corretto funzionamento, questo prodotto necessita di una ventilazione libera dal basso. Sul lato inferiore del cassetto, sul retro del prodotto e lungo la parte anteriore del cassetto sono presenti delle fessure che consentono all'aria di passare liberamente nel prodotto. La ventilazione libera aiuta a mantenere freschi i componenti elettronici e permette al vapore di salire e uscire dal prodotto. Tenere conto dei requisiti di ventilazione intorno al prodotto e assicurarsi che le prese d'aria non siano bloccate. Se l'utente inserisce il prodotto in una cornice o in un involucro, assicurarsi che vi sia uno spazio di ventilazione adeguato per consentire all'aria di entrare nel prodotto.

COLLEGAMENTO ELETTRICO

Collegare il prodotto a una presa di corrente da 16 ampere e 230/240 Volt situata entro un raggio di 1 m dal prodotto. Dopo l'installazione, assicurarsi di avere accesso alla spina per poterla scollegare. Assicurarsi che il cavo di alimentazione esca dalla parte posteriore per adattarsi alla posizione della presa di corrente e che non rimanga intrappolato al di sotto del prodotto, causandone un danneggiamento.

RIEMPIMENTO DEL SERBATOIO DELL'ACQUA

Prima di accendere il prodotto per la prima volta, accertarsi che il serbatoio dell'acqua sia pieno. Aprire il cassetto e rimuovere il serbatoio dell'acqua dalla sua sede sopra al pozzetto (Fig. 7) e aprirlo svitando il tappo arancione (Fig. 11). Il serbatoio deve essere riempito solo con acqua di rubinetto pulita, per maggiori dettagli, consultare la sezione QUALITÀ DELL'ACQUA E PULIZIA. Dopo che il serbatoio è stato posizionato sopra il pozzetto, sarà necessario circa un minuto prima che il serbatoio si svuoti nel pozzetto. Lasciare che il serbatoio si riempia completamente prima di accendere il prodotto. Una volta completato il riempimento, è possibile riempire nuovamente il serbatoio e riposizionarlo sopra il pozzetto. In questo modo è possibile immagazzinare la massima capacità di acqua nel prodotto. Chiudere il cassetto una volta riempito.

FUNZIONAMENTO DEL PRODOTTO

Questa sezione descrive come attivare il prodotto utilizzando i comandi manuali o il telecomando.

INTERRUTTORE DI RETE

Aprire il cassetto per accedere al pannello di controllo. L'interruttore di rete si trova sul modulo e controlla l'alimentazione elettrica del dispositivo (Fig. 9A).

Notare: questo interruttore deve essere in posizione "ON" (I) per il funzionamento di ogni dispositivo.



VENTILATORE DI ESTRAZIONE DEL VAPORE

Questo prodotto è dotato di una ventola di estrazione della vapore per ridurre la condensa sul vetro durante il funzionamento. La ventola può essere impostata a velocità alta o bassa, a seconda dell'intensità della fiamma.

Aprire il cassetto per accedere al pannello di controllo. L'interruttore della ventola di aspirazione (Fig. 10B) si trova di lato ai comandi manuali (Fig. 10A).

COMANDI MANUALI (UNITÀ RICEVENTE COLLEGATA)

Il prodotto è dotato di comandi manuali su un'unità ricevente collegata, che deve essere collegata per il funzionamento del prodotto e che funge anche da unità ricevente per il funzionamento del telecomando. I comandi manuali si trovano all'interno del cassetto sul lato anteriore del prodotto (Fig. 10A). Dopo l'installazione, è necessario prestare particolare attenzione al collegamento completo del jack del ricevitore per garantire il corretto funzionamento del prodotto.

ICONE DEI COMANDI MANUALI E DEL TELECOMANDO		
	Stand-by	Premere per accendere il dispositivo o per metterlo in modalità stand-by. Successivamente ad aver premuto questo pulsante, l'unità si accende dopo qualche istante. Notare: quando l'unità è accesa, prima che inizi l'effetto fiamma, si verifica una sequenza di riscaldamento di 45 secondi.
	Intensità della fiamma	Selezionare sul telecomando per controllare con i tasti su / giù  o  premere o sui comandi manuali per regolare l'intensità della fiamma desiderata.
	Tema della fiamma	Selezionare sul telecomando per controllare con i tasti su / giù o premere ripetutamente sui comandi manuali per scorrere i diversi temi di fiamma riportati di seguito: 1 - Fiamma naturale 2 - Blu 3 - Viola 4 - Rossa 5 - Acquamarina 6 - Modalità Prisma - le fiamme scorrono tra i diversi colori.
	Volume e suono del crepitio	Premere ON / OFF per attivare / disattivare il suono
	Riscaldamento ON / Modalità manuale	Premere per ON / OFF attivare / disattivare il calore con i comandi manuali. Premere per accendere il calore con il telecomando.
	Riscaldamento OFF (Telecomando)	Premere per spegnere il calore con il telecomando
	Luminosità	Premere ripetutamente per visualizzare le impostazioni di luminosità della fiamma: B1 - Livello di luminosità 1 B2 - Livello di luminosità 2 B3 - Livello di luminosità 3 B4 - Livello di luminosità 4 B5 - Livello di luminosità 5 B6 - Effetto pulsante
	Data / Ora (Telecomando)	Premere per regolare la Data / Ora sul ricevitore.
	Programmazione del timer (Telecomando)	Premere per selezionare la funzione Programmazione del timer
	Avvio adattivo (Telecomando)	Indica se l'Avvio adattivo è abilitato sul prodotto.
	Bluetooth (modulo principale)	Premere questo pulsante come metodo alternativo per accoppiare un nuovo ricevitore al prodotto (il prodotto emette un segnale acustico e lampeggia). Confermare l'associazione con il pulsante Enter sul ricevitore.

TELECOMANDO

- 1 Schermo del display
- 2 Pulsante "Menu"
- 3 Pulsante "Indietro"
- 4 Pulsante "Avanzamento" (ADV)
- 5 Frecche "Su e Giù"
- 6 Pulsante "Enter" (Premere per attivare il telecomando)

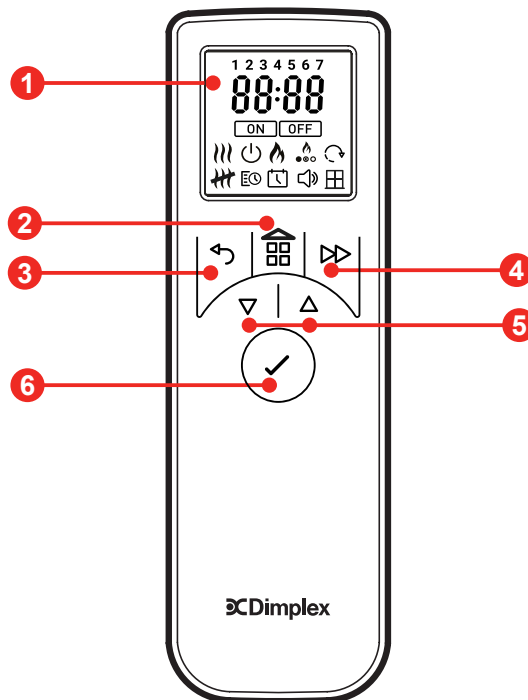

INSERIMENTO BATTERIE

Il telecomando è fornito con 2 batterie AA in una bustina separata. Sollevare il coperchio del vano batterie sul retro del telecomando e inserire le batterie rispettando la polarità.



Le batterie devono essere riciclate o smaltite correttamente.

Per informazioni sul riciclaggio nella propria zona, rivolgersi alle autorità locali o al rivenditore.

Banda/e di frequenza in cui opera questo prodotto: 2,4 GHz





Potenza massima del trasmettitore a radiofrequenza nella/e banda/e di frequenza in cui opera questo prodotto: 2,71 dBm





ACCOPIAMENTO DEL TELECOMANDO

Il telecomando è già stato accoppiato al prodotto durante l'assemblaggio in fabbrica. Nell'improbabile caso in cui il telecomando si scollegi dal prodotto, o nel caso in cui l'utente acquisti un telecomando di riserva, sarà necessario completare la procedura di accoppiamento:





1. Aprire il cassetto e premere l'interruttore a bilanciere sulla posizione di accensione (I). Dovrebbe essere riprodotto un segnale acustico.
2. Tenere premuto il "pulsante 6" finché sul display non appare PAIR (accoppiamento).
3. Avvicinare il telecomando al prodotto, dove si trova il ricevitore. Vedere (Fig. 11)
4. Il prodotto inizierà a emettere un segnale acustico e a lampeggiare.
5. Premere il "pulsante 6" per completare il processo di accoppiamento. Il prodotto passa in modalità stand-by.

CREAZIONE DELL'EFFETTO OPTIMYST PERFETTO



Grazie alla tecnologia Optimyst è possibile creare un effetto fiamma unico. Per prima cosa assicurarsi che il dispositivo sia acceso premendo l'interruttore principale portandolo su I (Fig. 10). Per accendere le fiamme, premere il pulsante  sui comandi manuali. Se l'utente utilizza il telecomando, premere il tasto ENTER per attivare e utilizzare i tasti  o  per spostarsi sull'icona  e premere ENTER per selezionare.

COLORE DELLA FIAMMA: è possibile scegliere tra 6 temi di colore. Per regolare il colore della fiamma, spostarsi sull'icona del colore  sul telecomando e premere ENTER. Premere  o  per sfogliare le opzioni da 1 a 6 dei temi della fiamma e premere ENTER per selezionare. Sui comandi manuali, premere  ripetutamente i tasti per scorrere i colori.



SUGGERIMENTO: l'arancione è il colore indicato per ottenere un aspetto tradizionale e autentico, in occasione di feste si consiglia il tema Prism che propone un arcobaleno di colori. In estate il blu è rinfrescante e tranquillo, mentre il verde attira sempre l'attenzione nel periodo di Halloween.

INTENSITÀ DELLA FIAMMA: è possibile regolare l'intensità della fiamma selezionando  e premendo ENTER. Ci sono 6 livelli tra cui scegliere, premendo  o  per regolare l'intensità, F1 è l'impostazione più bassa e F6 quella più alta. Sui comandi manuali, premere i pulsanti  e  per regolare la fiamma al livello desiderato. Lasciare al generatore della fiamma il tempo di reagire alle modifiche apportate.

SUGGERIMENTO: i livelli più bassi creano una fiamma delicata e lenta, quelli più alti una fiamma più rapida e piena.

LUMINOSITÀ DELLA FIAMMA: in primavera e in estate, quando le giornate sono più lunghe, può essere necessario aumentare la luminosità della fiamma per renderla più viva. Selezionare l'icona della luminosità  sul telecomando e premere Enter. Utilizzare  o  per regolare le opzioni di luminosità da 1 a 6 e premere ENTER per selezionare.

SUGGERIMENTO: a seconda dell'illuminazione, dei colori dell'arredamento circostante e del flusso d'aria nella stanza, la regolazione dell'intensità, del colore e della luminosità della fiamma può fare la differenza nell'aspetto e nella sensazione trasmessa dal dispositivo.

SUONO: per rendere più autentico il caminetto, è possibile aggiungere all'effetto della fiamma anche il suono del crepitio dei tronchi. Selezionare l'icona  sul telecomando per regolare il livello del suono premendo ∇ o Δ seguito da ENTER per selezionare.  Sui comandi manuali premere il pulsante che attiva / disattiva il suono.

Dopo aver regolato l'altezza della fiamma e il suono del crepitio, il dispositivo manterrà queste impostazioni anche dopo lo spegnimento con il pulsante ON / Stand-by o con l'interruttore principale. Alla successiva accensione, il dispositivo si accenderà normalmente, saranno necessari 45 secondi per l'accensione delle fiamme e successivamente tornerà alle impostazioni regolate.

IMPOSTAZIONE DI DATA E ORA

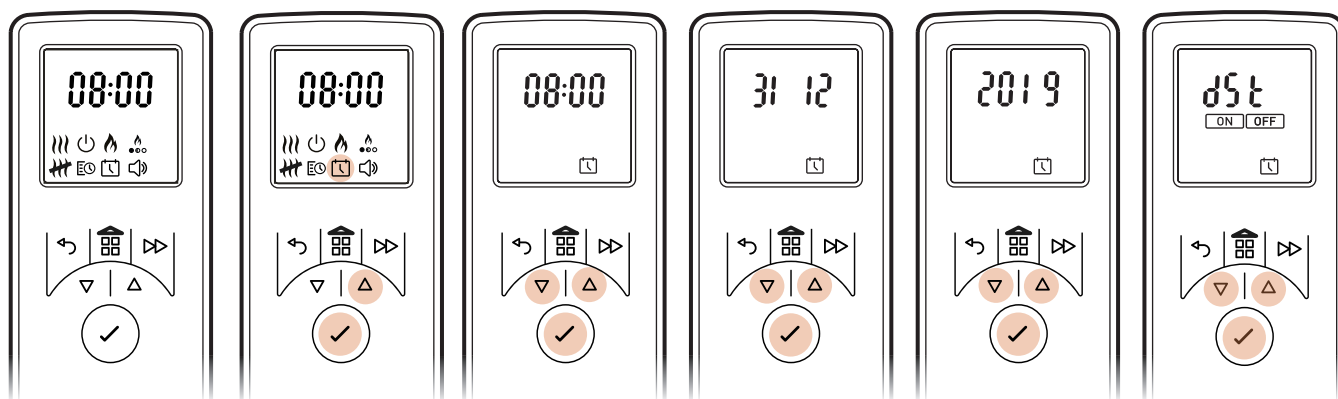

Per impostare la data e l'ora sulla stufa, con il telecomando attivato spostarsi con il tasto SU / GIÙ fino all'icona Data e Ora.

1. Premere ENTER quando l'icona  lampeggia.
2. Premere ∇ e Δ per impostare l'ora, poi premere Enter.
3. Premere ∇ e Δ per impostare i minuti, poi premere Enter per confermare l'orario.
4. Premere ∇ e Δ per impostare il giorno, poi premere Enter.
5. Premere ∇ e Δ per impostare il mese, poi premere Enter.
6. Premere ∇ e Δ per impostare l'anno, poi premere Enter per confermare l'anno.
7. Premere ∇ e Δ per impostare ON / OFF per l'ora legale, premere ENTER per confermare e tornare alla schermata iniziale.



MODALITÀ DI FUNZIONAMENTO

MODALITÀ MANUALE (CALORE COSTANTE) : Selezionare per scegliere una modalità di riscaldamento costante. Questa modalità riscalda la stanza alla temperatura impostata dal telecomando. Nota: questa modalità ignora il timer utente e mantiene la temperatura visualizzata.

1. Premere il pulsante Menu.
2. Premere ∇ o Δ per evidenziare il simbolo .
3. Premere Enter per confermare.
4. Usare ∇ e Δ per regolare la temperatura ambiente desiderata. Nota: l'impostazione predefinita della temperatura è di 21°C e il valore massimo della temperatura impostata sul prodotto è di 30°C.
5. Per disattivare il riscaldamento / OFF, premere il pulsante Menu  o Indietro \leftarrow , quindi utilizzare ∇ o Δ per evidenziare il simbolo  e premere Enter per selezionare.
6. Nel menu della modalità manuale (la temperatura è visualizzata come sotto) l'utente può scegliere tra la potenza termica HI / LO (alta / bassa) premendo il pulsante Avanzamento \triangleright seguito da ∇ o Δ per evidenziare e Enter per selezionare.

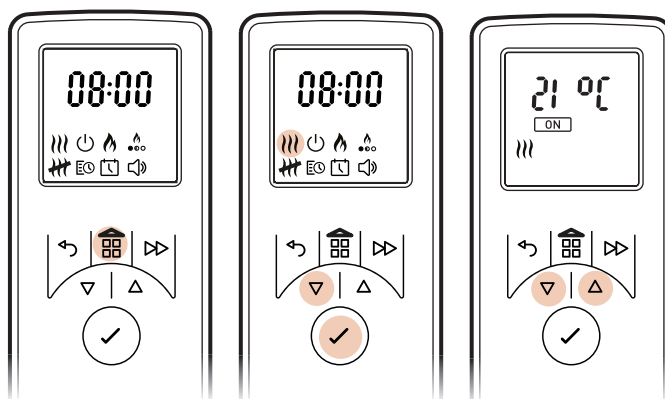

MODALITÀ PROGRAMMAZIONE TIMER : offre la massima flessibilità all'utente. Sono disponibili quattro fasce orarie nell'arco della giornata, queste possono essere personalizzate per ogni giorno della settimana.

SCELTA E IMPOSTAZIONE DI UN PROGRAMMA ORARIO

Timer utente: Per riprogrammare le Modalità del timer predefinite di fabbrica: con il telecomando attivato, spostarsi con il tasto SU/ GIÙ fino a Timer utente.

1. Premere ENTER quando l'icona  lampeggia.
2. Premere Δ quando l'icona EDIT (modifica) lampeggia una volta, poi premere Enter.
I giorni della settimana sono quindi visualizzati nella parte superiore dello schermo
Giorno 1 = lunedì, giorno 2 = martedì, giorno 3 = mercoledì, giorno 4 = giovedì, giorno 5 = venerdì, giorno 6 = sabato, giorno 7 = domenica.
3. Premere Δ per spostarsi sul giorno desiderato e premere Enter per selezionare.
4. Sullo schermo è visualizzato P1.
5. Premere Enter per selezionare P1, oppure premere Δ per spostarsi su P2, P3 o P4 e premere Enter per selezionare.
6. Sul display appare ON.
7. Premere ▽ e Δ per regolare l'ora di accensione / ON, poi premere ENTER per confermare.
8. Premere ▽ e Δ per regolare i minuti di accensione / ON, poi premere ENTER per confermare.
9. Premere ▽ e Δ per regolare le impostazioni di temperatura, poi premere ENTER per confermare.
10. Sul display appare OFF.
11. Premere ▽ e Δ per regolare l'ora di spegnimento / OFF, poi premere ENTER per confermare.
12. Premere ▽ e Δ per regolare i minuti di spegnimento / OFF, poi premere ENTER per confermare.

Premere Enter per modificare il programma P2, seguire i passaggi 5-12, premere Δ per passare a P3.

Premere Enter per modificare il programma P3, seguire i passaggi 5-12, premere Δ per passare a P4.

Premere Enter per modificare il programma P4, seguire i passaggi 5-12.

Per copiare i programmi di riscaldamento P1-P4 appena programmati su altri giorni, tenere premuto il tasto ADV, apparirà "COPY" (copia), quindi spostarsi con i tasti SU / GIÙ sugli altri giorni, mentre il giorno lampeggia premere e tenere premuto il tasto ENTER per incollare, apparirà "PASTE" (incolla) per confermare l'impostazione.

Premere il tasto BACK (indietro) per visualizzare la schermata del timer utente, navigare con i tasti SU / GIÙ fino a far lampeggiare ON e premere ENTER per confermare l'impostazione del timer utente. Durante questa impostazione, il prodotto si spegne e si accende in base alle tempistiche selezionate.

Per disattivare il timer utente, attivare il telecomando premendo il pulsante ENTER, viene visualizzato l'orario di spegnimento della stufa, premere il pulsante MENU che porta alla schermata iniziale, navigare fino a  a e premere ENTER, ON lampeggia, premere ▽ una volta mentre OFF lampeggia, premere ENTER per confermare. A questo punto il timer si disattiva ed è emesso un segnale acustico.

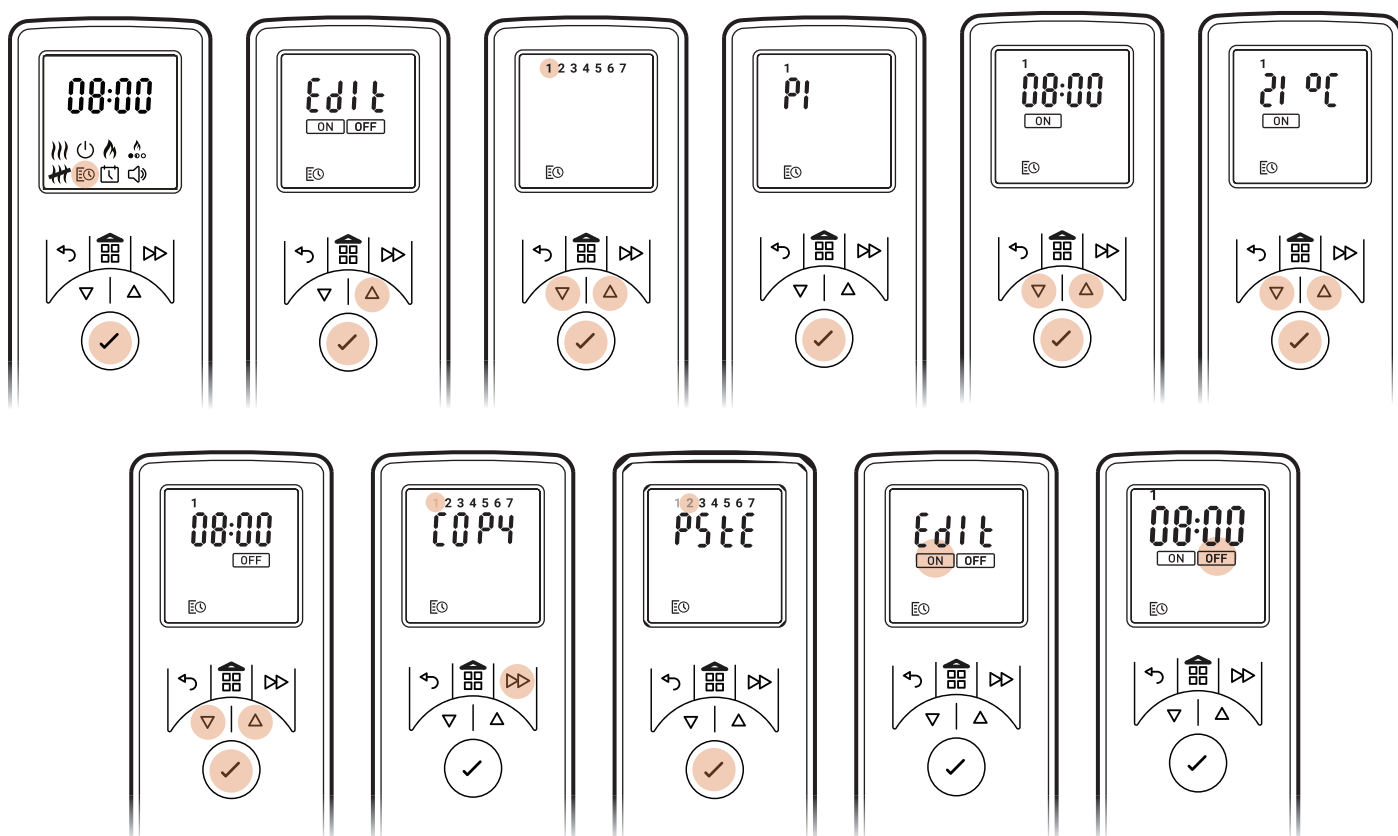

FUSIBILE TERMICO DI SICUREZZA

Il termoventilatore è dotato di un dispositivo di sicurezza termica per evitare danni dovuti al surriscaldamento. Questi si possono verificare se l'uscita del calore è stata limitata in qualche modo. In caso di intervento del blocco, scollegare il termoventilatore dalla presa di corrente e attendere circa 10 minuti prima di ricollegarlo. Prima di riaccendere la stufa, rimuovere qualsiasi ostruzione che possa limitare l'uscita del calore, quindi continuare il normale funzionamento.

OPZIONI AVANZATE DEL MENU

Il ricevitore Eco è dotato di opzioni di menu avanzate per migliorare ulteriormente le funzionalità del prodotto. Per accedervi:



Premere il tasto Menu  per passare alla schermata iniziale.



Premere e tenere premuti contemporaneamente i tasti Menu  e Avanzamento  per 3 secondi per accedere alle opzioni del menu Avanzate.

Utilizzare il tasto  o  per passare al menu desiderato e premere ENTER per selezionarlo.

TIMER SPEGNIMENTO AUTOMATICO

Il prodotto va in stand-by dopo un determinato periodo di tempo.

Selezionare ON con  o  (lampeggia) e premere Enter per accedere al menu del timer.

Premere  o  per evidenziare il periodo di tempo preimpostato desiderato (30 minuti, 1 ora, 1,5 ore, 2 ore, 4 ore, 8 ore) e ENTER per selezionare.

Quando è attivo **rb**, risulta evidenziato sullo schermo.

VALORE MASSIMO DI TEMPERATURA

La temperatura massima impostata sul prodotto è di 30°C. È possibile ridurre questo valore.

AVVIO ADATTIVO



 L'elettronica incorporata in questo dispositivo ha una funzione di apprendimento per quanto riguarda il tempo necessario a riscaldare una stanza. Una volta appresa la velocità di riscaldamento dell'ambiente, il dispositivo è in grado di accendersi al momento giusto per portare l'ambiente a una temperatura confortevole nel momento desiderato. Ad esempio, se l'utente si alza alle 7 del mattino, normalmente non conosce l'orario corretto per far accendere il riscaldamento per far sì che l'ambiente si riscaldi in tempo. A seconda della temperatura esterna, la stanza potrebbe risultare ancora fredda quando si alza al mattino, oppure essere già calda per mezz'ora prima di quando sarebbe stato necessario. L'avvio adattivo significa che se l'utente seleziona 21°C alle 7 del mattino, la stufa si accenderà nel momento necessario per raggiungere questa temperatura per quell'orario, funzionando per periodi di tempo più brevi quando il clima è mite e assicurando che l'ambiente sia caldo e accogliente in inverno. La funzione di avvio adattivo si attiva automaticamente quando si utilizza la modalità Timer.

PROTEZIONE ANTIGELO

La modalità di protezione antigelo impedisce che la stanza si raffreddi in modo estremo. La stufa si accende se la temperatura ambiente scende sotto i 7°C.

Quando si attiva, sullo schermo è presente **FP**.

VISUALIZZAZIONE DELLE UNITÀ DI MISURA DELLA TEMPERATURA

L'utente può cambiare le unità di misura della temperatura (°C e °F). Utilizzare  o  per selezionare e ENTER per confermare.

APP FLAME CONNECT

Il caminetto può essere controllato tramite l'applicazione Flame Connect per dispositivi mobili. È possibile scaricarla sul proprio dispositivo da Google Play o Apple App Store. Seguire le istruzioni sullo schermo per la configurazione.

NOTARE: il caminetto non funziona con il telecomando in dotazione quando l'app è aperta su un dispositivo mobile.



ACQUA BASSA / RIEMPIMENTO DEI SERBATOI DELL'ACQUA

Quando i serbatoi dell'acqua si sono svuotati e il livello dell'acqua nel prodotto si sta abbassando, il prodotto fa lampeggiare due volte i suoi LED ed emette due segnali acustici. Il prodotto ha un'autonomia di ulteriori 15 minuti prima di emettere un segnale acustico e passare alla modalità acqua bassa. Nei prodotti che funzionano con il focolare con tronchi a LED, durante la modalità acqua bassa solo il focolare rimarrà illuminato. A questo punto, il prodotto può essere messo in modalità stand-by utilizzando il telecomando o il ricevitore Bluetooth oppure può essere riempito d'acqua. Nel caso in cui l'utente riempia il prodotto d'acqua, questo si riavvia automaticamente.

Per riempire il serbatoio, [aprire il cassetto](#) e rimuovere il serbatoio dell'acqua dalla sua posizione in cima al pozzetto. Riempire il serbatoio dell'acqua utilizzando esclusivamente acqua di rubinetto pulita. Il serbatoio può quindi essere rimesso in posizione sopra il pozzetto. Se il prodotto non è stato messo in stand-by dopo l'esaurimento, questo si riavvia automaticamente dopo circa 20 secondi dal completamento del rifornimento.

MANUTENZIONE

SUGGERIMENTI

Con il dispositivo, utilizzare solo acqua di rubinetto pulita. Per maggiori informazioni, consultare la sezione Qualità dell'acqua e pulizia.

Assicurarsi sempre che il dispositivo sia posizionato su una superficie piana.

Se l'utente non intende utilizzare il dispositivo per più di una settimana, rimuovere e svuotare l'acqua dal pozzetto e dal serbatoio.

Una volta installato, non spostare mai il dispositivo o appoggiarlo in orizzontale, senza che sia stato svuotato.

PULIZIA

AVVERTENZA: Prima di pulire il prodotto, premere sempre l'interruttore "A" in posizione "OFF" (0) (Fig. 9) e scollegare l'alimentazione elettrica.

Si consiglia di pulire i seguenti componenti una volta alla settimana, in particolare nelle zone con acqua dura:

Tappo e guarnizione del serbatoio (Fig. 8), Ugello (Fig. 16), Trasduttore (Fig. 17), Pozzetto (Fig. 18) e Filtro aria (Fig. 19).

Per la pulizia generale utilizzare un panno da spolvero morbido e pulito, non utilizzare mai prodotti abrasivi.

Per rimuovere eventuali accumuli di polvere o lanugine, utilizzare occasionalmente la spazzola morbida dell'aspirapolvere.

POZZETTO

1. Aprire il cassetto e premere l'interruttore "A" in posizione "OFF" (0) (Fig. 9).
2. Rimuovere il serbatoio dell'acqua dalla sua posizione in cima al pozzetto.
3. Scollegare il connettore elettrico dei trasduttori, posizionato sul lato destro del pozzetto. (Fig. 14).
4. Sono presenti due ganci arancioni che tengono fermo l'ugello sul pozzetto, una a sinistra e una a destra dell'ugello. Sul lato sinistro, premere il gancio con una mano e con l'altra sollevare l'ugello dal gancio. Ripetere l'operazione per il lato destro (Fig. 15). L'ugello può ora essere sollevato e messo da parte (Fig. 16).
5. Sollevare delicatamente il pozzetto (Fig. 17), facendo attenzione a mantenerlo in posizione piana per non far fuoriuscire l'acqua. Posizionare il pozzetto nel lavandino.
6. Svuotare con cautela il pozzetto nel lavandino, tenendo presente che il trasduttore (Fig. 17) è tenuto in posizione da un gancio.
7. Versare una piccola quantità di detersivo nel pozzetto e, con una spazzola morbida, pulire delicatamente tutte le superfici del pozzetto e il trasduttore, compresi il cono e i dischi metallici situati nella superficie scanalata superiore.
8. Una volta pulito, risciacquare accuratamente il pozzetto con acqua pulita per rimuovere ogni traccia di detersivo.
9. Pulire l'ugello con una spazzola morbida e risciacquare accuratamente con acqua.
10. Per rimontarlo, eseguire le operazioni descritte da 1 a 6 nell'ordine inverso.

TRASDUTTORE

Il trasduttore è un articolo di consumo e può essere necessaria la sua sostituzione con il tempo, secondo l'utilizzo del prodotto. I trasduttori di ricambio possono essere acquistati presso il proprio rivenditore. Il trasduttore è fissato nel pozzetto con un gancio di plastica (Fig. 17).

Se è necessario sostituire il trasduttore:

1. Seguire i passaggi da 1 a 5 della sezione PULIZIA - Pozzetto, nella parte dedicata alla "Manutenzione" per accedere al trasduttore.
2. Premere il gancio all'indietro e sollevare il trasduttore verso l'alto dal suo supporto.
3. Posizionare il nuovo trasduttore nel pozzetto, assicurandosi che il suo cavo non si trovi sopra il cono.
4. Invertire i passaggi sopra descritti per riassembleare l'ugello e il pozzetto.

FILTRO DELL'ARIA

1. Aprire il cassetto per accedere al filtro dell'aria sul retro del modulo.
2. Far scorrere delicatamente il filtro dell'aria verso l'alto dal suo supporto di plastica. (Fig. 19)
3. Risciacquare delicatamente con acqua nel lavandino e asciugare con un panno in tessuto.
4. Sostituire il filtro assicurandosi che il lato spesso nero del filtro sia rivolto verso l'esterno.
5. Riposizionare il focolare.

INSERTI PER UGELLO

In dotazione, sono presenti gli inserti per l'ugello che possono essere montati nell'apertura dell'ugello. Questi sono utilizzati per modificare il profilo dell'effetto fiamma, ma possono essere rimossi se l'utente preferisce un profilo di fiamma diverso. Per rimuoverli, sollevare le 2 piccole linguette a forma di D per allentare l'inserto, quindi estrarlo.

Sono forniti anche inserti di blocco alternativi per bloccare sezioni della fiamma. Per montarli, rimuovere prima gli inserti esistenti. Spezzare gli inserti di blocco nella lunghezza richiesta e inserirli nell'apertura dell'ugello nella posizione desiderata. Assicurarsi che gli inserti siano orientati correttamente prima di spingere verso il basso per farli scattare in posizione. Per ulteriori dettagli, vedere Fig. 13.

RISOLUZIONE DEI PROBLEMI

Il prodotto è stato progettato per evidenziare particolari errori facendo lampeggiare le spie LED. Le spie lampeggiano un numero di volte corrispondente all'errore che si sta verificando. Per la spiegazione degli errori, consultare la tabella seguente.

Sintomo	Causa	Azione correttiva
Il prodotto non funziona.	Problema di connessione elettrica Il prodotto non è acceso	Assicurarsi che il prodotto disponga di un collegamento elettrico funzionante. Assicurarsi che l'interruttore a bilanciere di rete sia acceso (Fig. 9A).
Il prodotto non funziona. Funziona soltanto il focolare a LED.	Livello dell'acqua basso Il prodotto non è in piano	Riempire il/i serbatoio/i dell'acqua del prodotto. Fare riferimento alla sezione "Riempimento del serbatoio dell'acqua". Assicurarsi che il prodotto sia in piano controllando la livella integrata.
I LED lampeggiano due volte e il prodotto emette un doppio segnale acustico	Il prodotto sta per esaurire l'acqua	Riempire il/i serbatoio/i dell'acqua del prodotto. Fare riferimento alla sezione "Riempimento del serbatoio dell'acqua".
Il prodotto non funziona. I LED lampeggiano continuamente due volte ogni 8 secondi	Livello dell'acqua basso	Riempire il/i serbatoio/i dell'acqua del prodotto. Fare riferimento alla sezione "Riempimento del serbatoio dell'acqua".
Il prodotto non funziona. I LED lampeggiano continuamente tre volte ogni 8 secondi	Il tempo trascorso dal livello massimo al livello minimo è troppo breve. Letture contrastanti del livello dell'acqua (il livello minimo e massimo sono letti contemporaneamente).	Assicurarsi che non vi siano perdite nel pozzetto. Verificare che i galleggianti si muovano liberamente all'interno del pozzetto. Assicurarsi che il prodotto sia in piano.
Il prodotto non funziona. I LED lampeggiano continuamente quattro volte ogni 8 secondi	È stato superato il tempo di riempimento dal livello minimo a quello massimo	Riempire il/i serbatoio/i dell'acqua del prodotto. Fare riferimento alla sezione "Riempimento del serbatoio dell'acqua".
Il prodotto non funziona. I LED lampeggiano continuamente una volta ogni 8 secondi	Rilevamento del trabocco	Spegnere il prodotto e l'alimentazione idrica. Contattare il proprio rivenditore per ricevere assistenza.
Generazione di vapore scarsa o assente	Il trasduttore non funziona correttamente Il trasduttore è sporco Il trasduttore non è posizionato correttamente nel pozzetto La ventola è ostruita o bloccata L'ugello non è posizionato correttamente sul pozzetto L'ugello è bloccato	Controllare il funzionamento del trasduttore Pulire accuratamente il pozzetto e il trasduttore Spegnere il prodotto, togliere l'ugello dal pozzetto e assicurarsi che il trasduttore sia inserito correttamente nel pozzetto Rimuovere il filtro dell'aria e pulirlo. Assicurarsi che sia reinserito correttamente nel prodotto. Assicurarsi che l'ugello sia posizionato correttamente sul pozzetto Pulire accuratamente il pozzetto, il trasduttore e l'ugello
L'effetto fiamma produce troppo vapore.	L'impostazione dell'effetto fiamma è troppo alta	Ridurre l'effetto fiamma. Lasciare al prodotto il tempo di adattarsi alla nuova impostazione.
Il ricevitore Bluetooth smette di funzionare	Collegamento instabile	Controllare il collegamento al ricevitore (Fig. 12)
Il telecomando smette di funzionare	Problema di portata del Bluetooth La connessione del ricevitore Bluetooth è instabile Le batterie del telecomando devono essere sostituite	Controllare il posizionamento del ricevitore Bluetooth. Assicurarsi che non sia coperto da metallo o cemento. Controllare il collegamento al ricevitore (Fig. 12) Sostituire con batterie nuove dello stesso tipo.

INFORMAZIONI AGGIUNTIVE

SERVIZIO POST-VENDITA

Il prodotto ha una garanzia di due anni dalla data di acquisto. Durante questo periodo, ci impegniamo a riparare o sostituire gratuitamente il prodotto (esclusi i dischi del trasduttore e secondo le disponibilità), a condizione che sia stato installato e utilizzato in conformità alle presenti istruzioni. I diritti dell'utente previsti dalla presente garanzia si aggiungono ai diritti previsti dalla legge, che a loro volta non sono interessati dalla presente garanzia.

Per ottenere l'assistenza e il supporto in fase iniziale, contattare innanzitutto il rivenditore presso il quale è stato acquistato il dispositivo. Per le richieste di informazioni, accertarsi di disporre del modello di riferimento e del numero di serie del dispositivo. Questi numeri sono riportati sull'etichetta del dispositivo (vedere la Fig. 10A).

Per ulteriori dettagli, visitare: www.dimplexfires.com

SMALTIMENTO



Al termine della vita utile dei prodotti elettrici, questi non devono essere smaltiti insieme ai rifiuti domestici. Si prega di riciclare i prodotti presso le più adeguate strutture. Per informazioni sul riciclaggio nella propria zona, rivolgersi alle autorità locali o al rivenditore.

BREVETTO / RICHIESTA DI BREVETTO

I prodotti della gamma Optimyst sono protetti da uno o più dei seguenti brevetti e richieste di brevetto:

Regno Unito GB2460259B, GB2475794B, GB2418014, EP2029941, GB2436212, GB2402206B

Stati Uniti US8413358, US8136276, US7967690, US8574086

Russia RU2434181

Europa EP2029941, EP2315976, EP1787063 (A1), EP2388527, EP2029941,

Cina CN101883953A, CN102105746A, CN101057105 (A), CN101438104

Australia AU2009248743A1, AU2007224634

Canada CA2725214, CA2579444, CA2645939

Sud Africa ZA2008/08702

Messico MX2008011712

Repubblica di Corea KR101364191

Giappone JP5281417, JP5496291

Brasile BRP10708894

India 4122/KOLNP/2008

Nuova Zelanda NZ571900

Fig.1

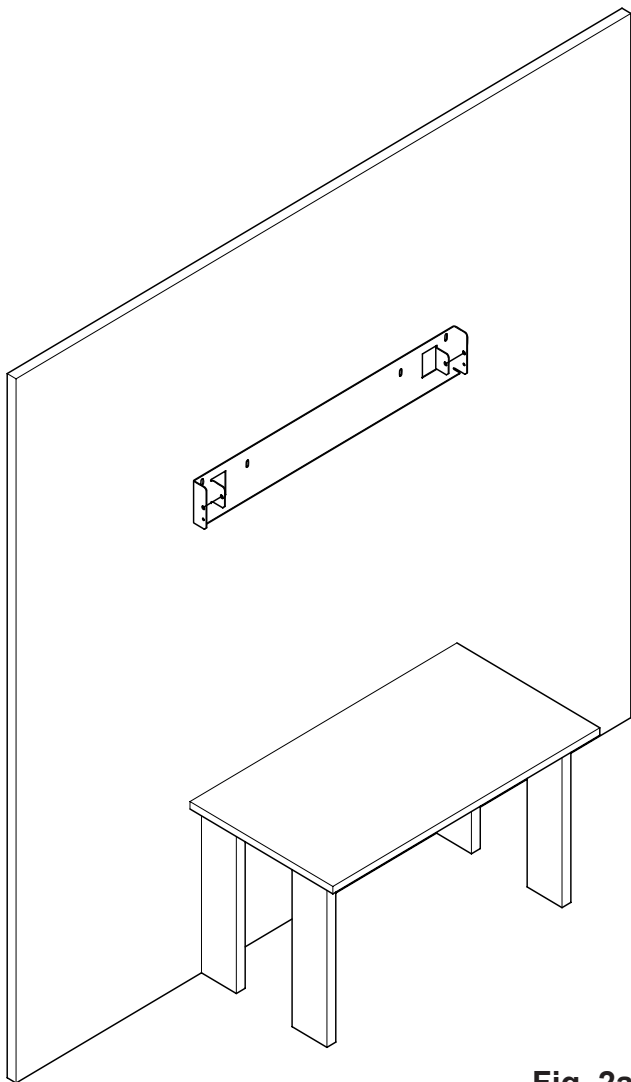
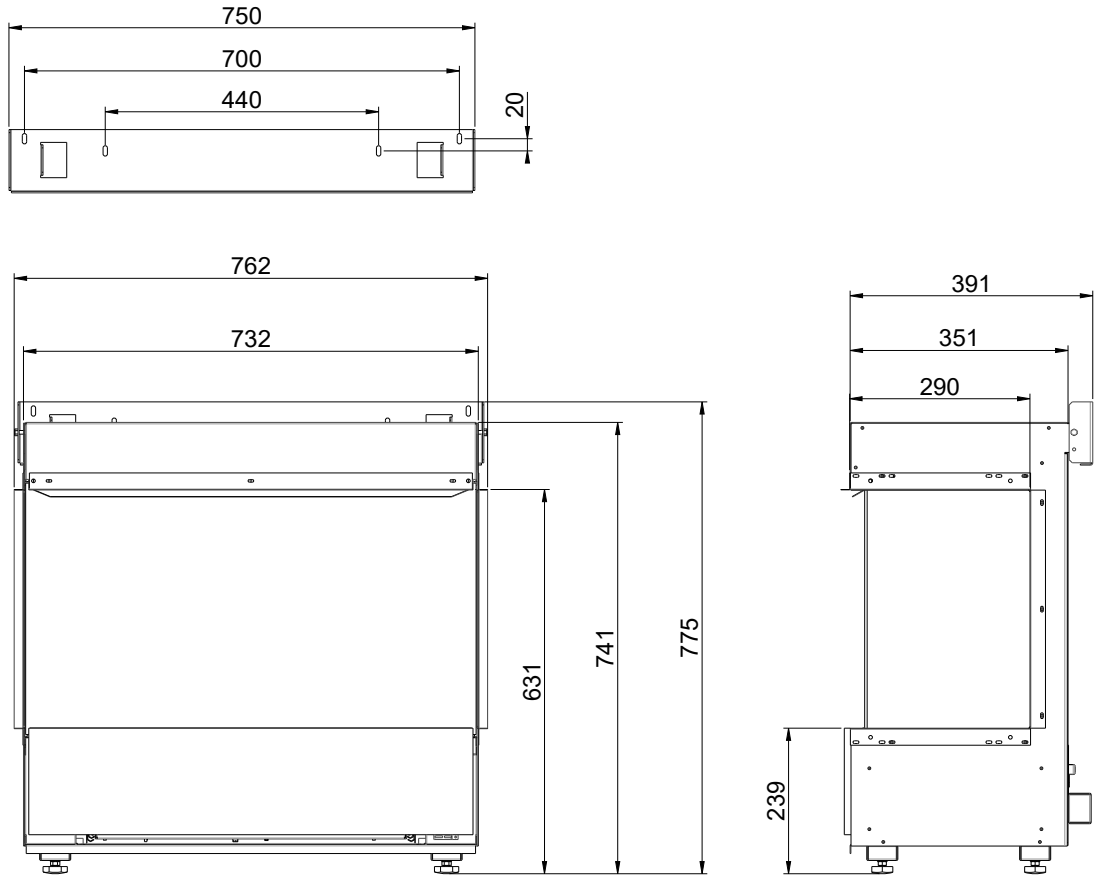

Fig. 2a

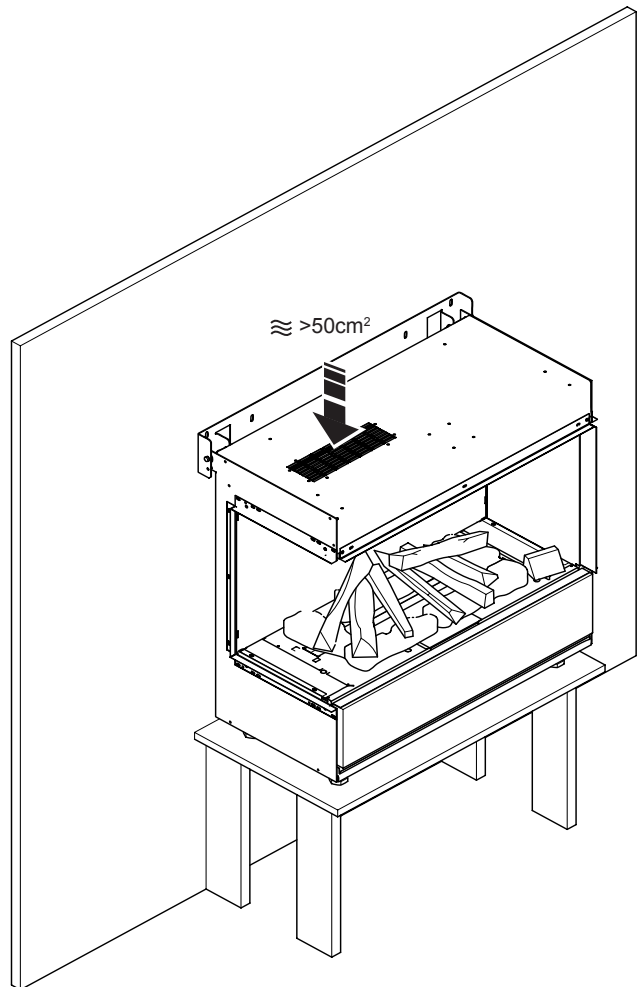

Fig. 2b

Fig. 2c

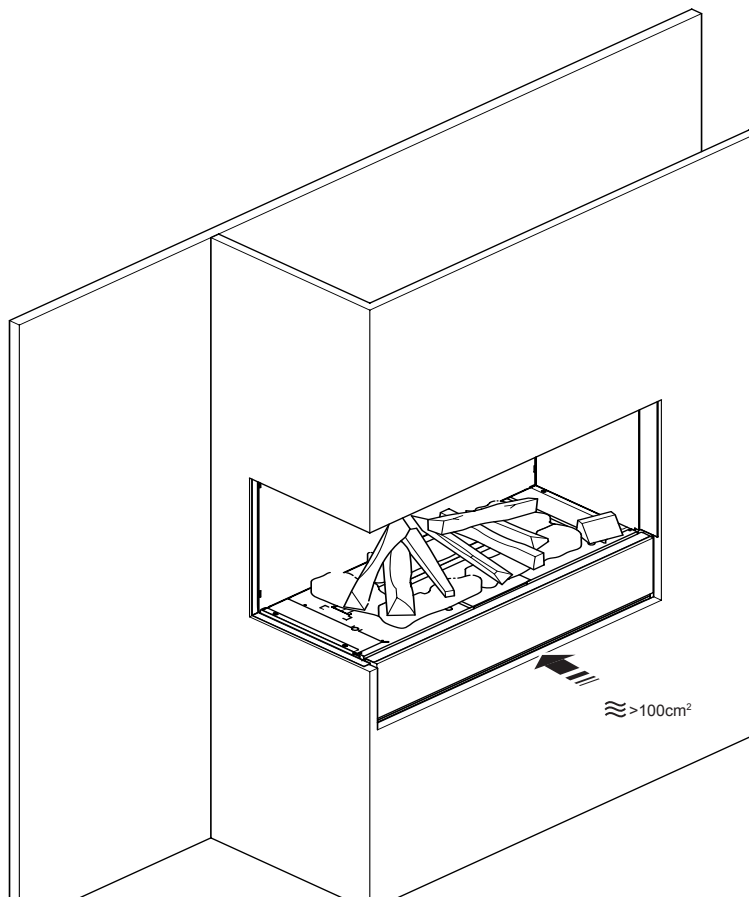

Fig. 3a

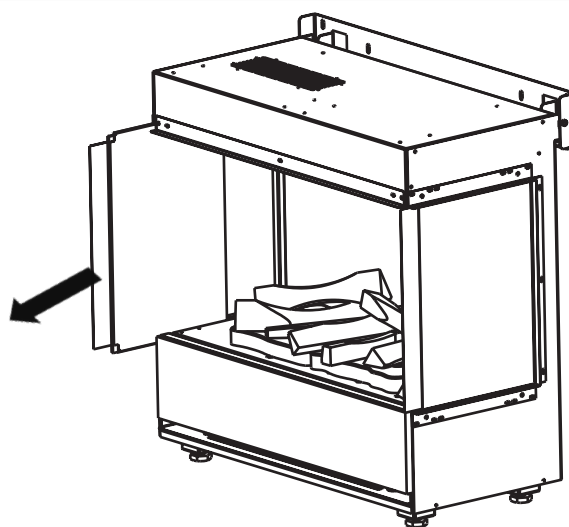

Fig. 3b

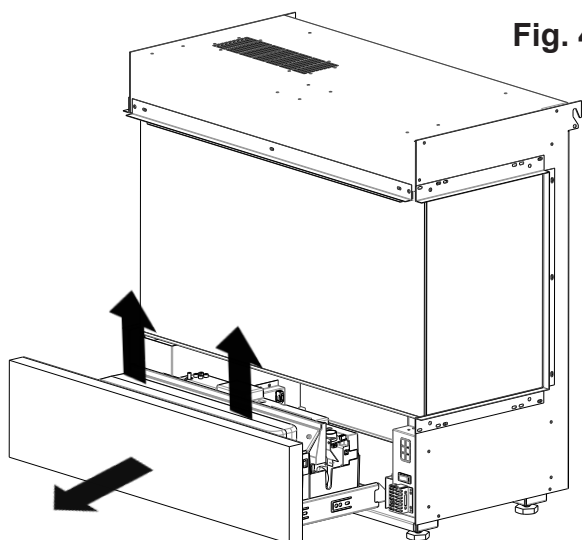

Fig. 4

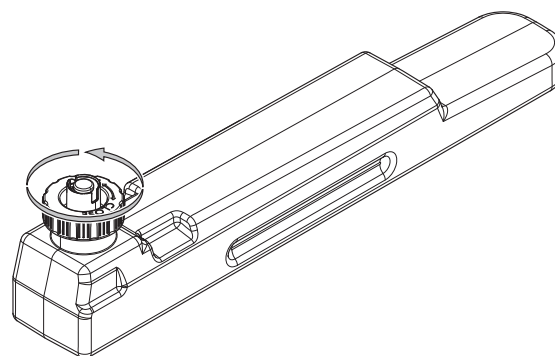

Fig. 5

Fig. 6

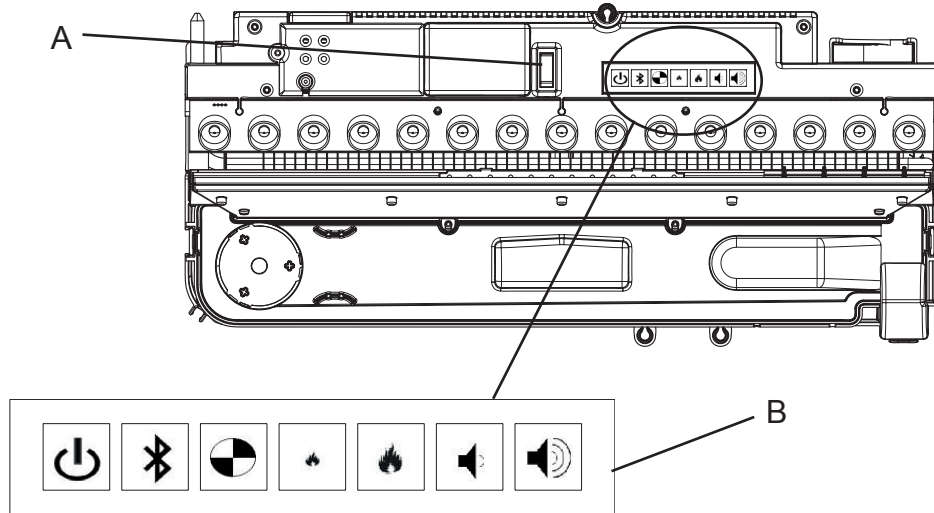

Fig. 7

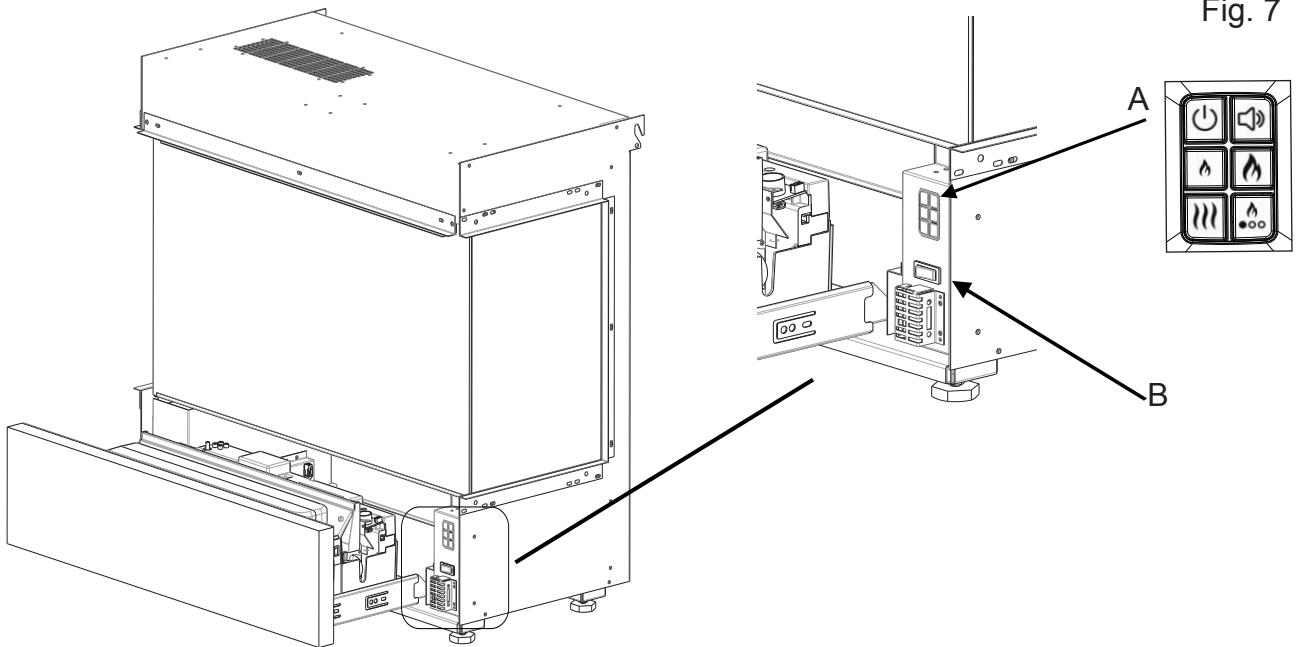

Fig 9

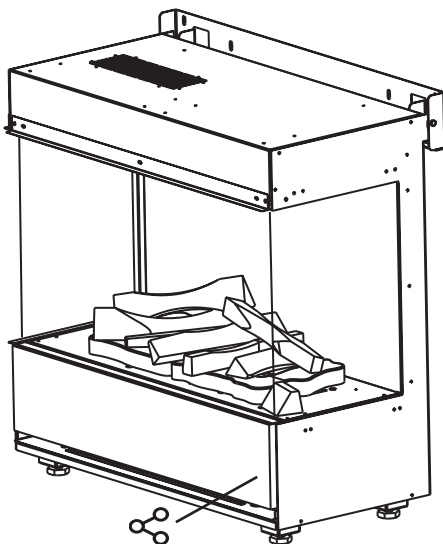
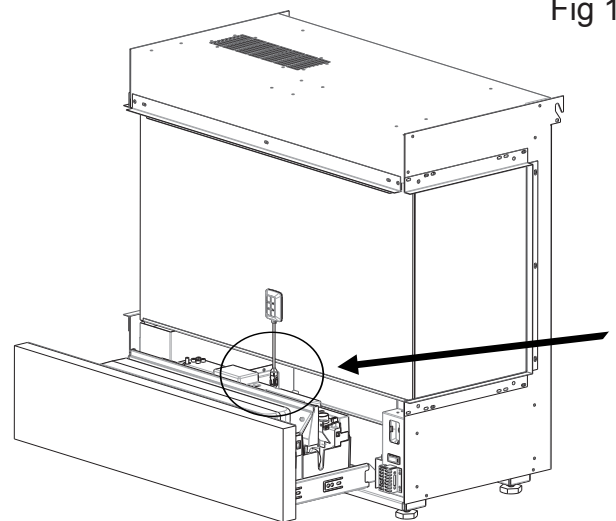

Fig 10



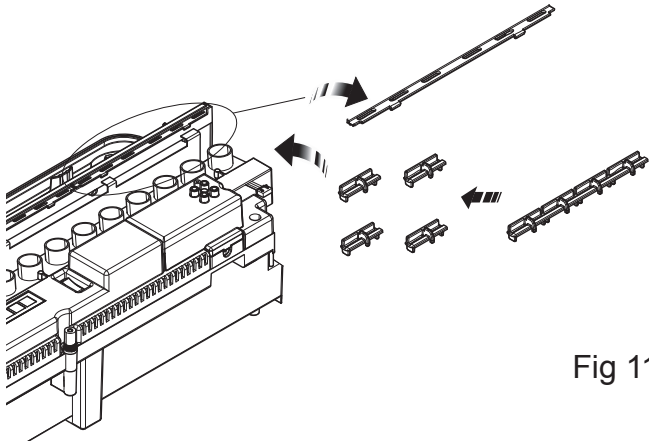

Fig 11

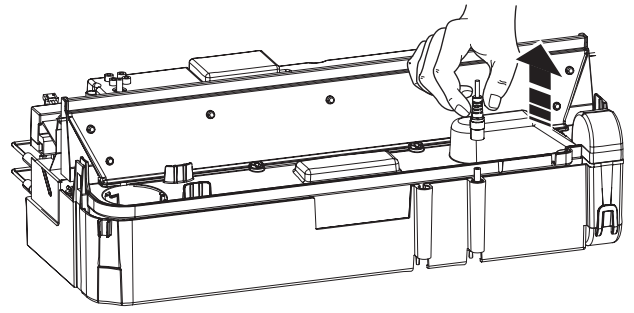

Fig 12

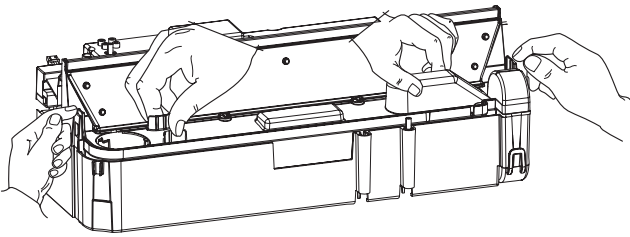

Fig 13

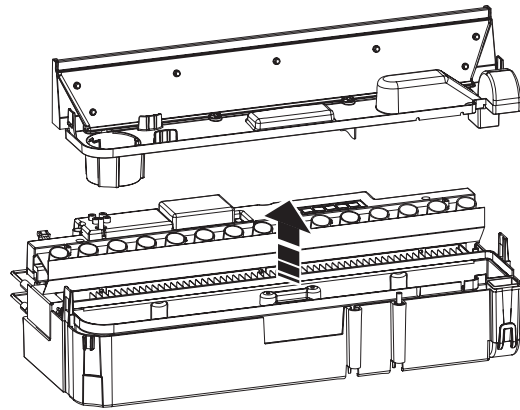

Fig 14

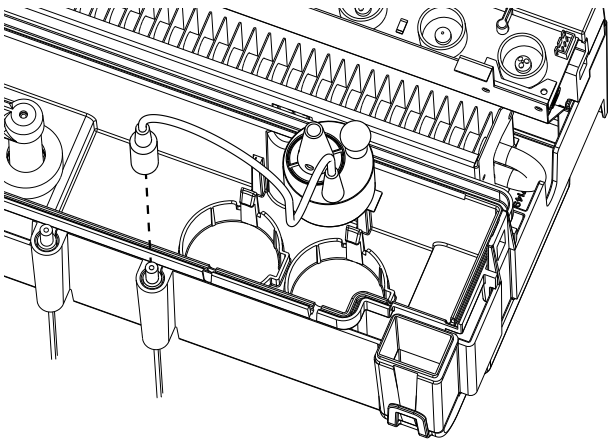

Fig 15

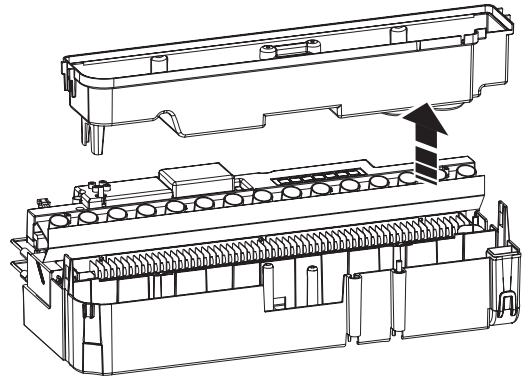

Fig 16

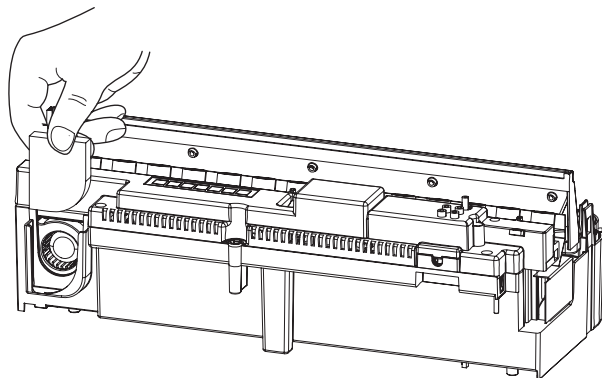

Fig 17