

ewt

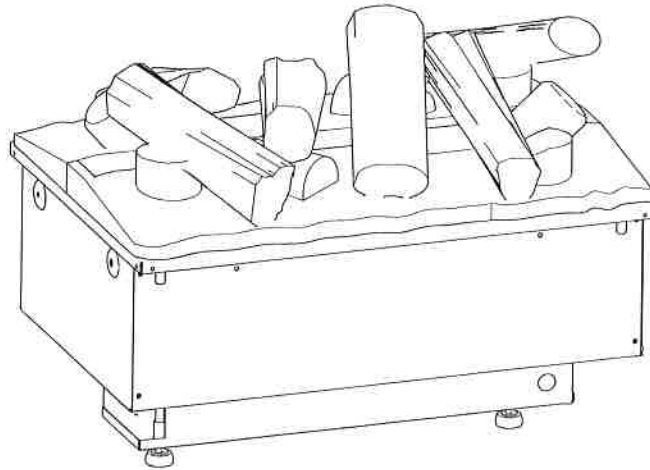

OMC500L

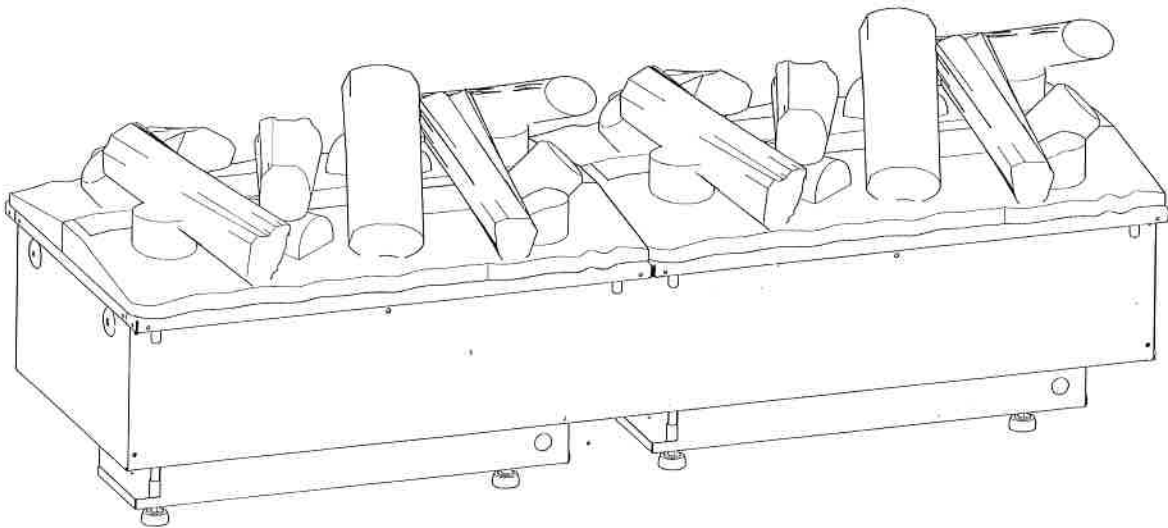

OMC1000L

DE GB

08/52894/0 Issue 1

 The product complies with the European Safety Standards EN60335-2-30 and the European Standard Electromagnetic Compatibility (EMC) EN55014, EN60555-2 and EN60555-3 These cover the essential requirements of EEC Directives 2006/95/EC and 2004/108/EC

Einführung

Bitte lesen Sie diese Anleitungen sorgfältig durch, damit Sie Ihr neues Produkt sicher aufstellen, einsetzen und warten können.

Wichtige Sicherheitshinweise

Beim Gebrauch von elektrischen Geräten sollten die grundlegenden Sicherheitsmaßnahmen immer befolgt werden, um das Risiko von Brandbildung, elektrischem Schock und Verletzungen zu minimieren. Das schließt Folgendes ein:

Wenn das Gerät beschädigt ist, wenden Sie sich vor einer Installation und Inbetriebnahme sofort an den Lieferanten.

Das Gerät darf nicht im Freien verwendet werden.

Nicht in unmittelbarer Nähe von Bädern, Duschen oder Schwimmbädern verwenden.

Das Gerät darf nicht direkt über oder unter einer festen Steckdose oder Abzweigdose montiert werden.

Dieses Gerät kann von Kindern über 8 Jahren, von Personen, deren körperliche oder geistige Unversehrtheit oder deren Wahrnehmungsfähigkeit eingeschränkt ist, sowie von Personen mit mangelnden Kenntnissen oder Erfahrung benutzt werden. Dies gilt nur unter der Voraussetzung, dass sie beaufsichtigt werden oder dass sie eine Einweisung in die sichere Nutzung des Geräts und die damit verbundenen Gefahren erhalten haben. Kinder dürfen mit dem Gerät nicht spielen. Reinigung und Wartung dürfen ohne Beaufsichtigung nicht von Kindern durchgeführt werden.

Kinder unter 3 Jahren sollten sich ohne Beaufsichtigung nicht in der Nähe des Geräts aufhalten. Kinder von 3 bis 8 Jahren sollten das Gerät nur ein- oder ausschalten dürfen, wenn es in der dafür vorgesehenen Betriebsposition platziert oder montiert wurde. Dies gilt nur unter der Voraussetzung, dass sie beaufsichtigt werden oder dass sie eine Einweisung in die sichere Nutzung des Geräts und die damit verbundenen Gefahren erhalten haben. Kinder von 3 bis 8 Jahren dürfen das Gerät nicht an eine Steckdose anschließen, benutzen bzw. reinigen oder das Gerät warten.

VORSICHT: Einige Geräteteile können sehr heiß werden und Verbrennungen hervorrufen. Achten Sie besonders darauf, wenn Kinder oder schutzbedürftige Personen anwesend sind.

Das Gerät nicht zu einer Wärmeregulierung, einer Programmsteuerung, einer Zeitschaltuhr oder einem anderen Gerät in Reihe schalten, mit dem die Wärmequelle automatisch geschaltet wird. Bei versehentlicher Blockierung oder Verstellung des Geräts besteht Brandgefahr.

Sicherstellen, dass Möbelstücke, Vorhänge/Gardinen und andere entzündbare Materialien mindestens 1 Meter Abstand vom Gerät haben.

Bei einem Fehler den Netzstecker des Geräts ziehen.

Netzstecker des Geräts ziehen, wenn es längere Zeit nicht benötigt wird.

Obwohl dieses Gerät die Sicherheitsnormen erfüllt, empfehlen wir den Gebrauch auf Langflorteppichböden oder Langflorläufern nicht.

Das Gerät muss so aufgestellt werden, dass der Netzstecker zugänglich ist.

Wenn das Netzkabel beschädigt ist, muss es vom Hersteller, einer Kundendienstvertretung oder einer vergleichbar qualifizierten Person ausgetauscht werden, um Gefahren zu vermeiden.

Das Netzkabel nicht in der Nähe der Vorderseite des Geräts verlegen.

ACHTUNG: Um Überhitzungen zu vermeiden, darf das Gerät nicht zugedeckt werden. Keine Gegenstände oder Kleidungsstücke auf das Gerät legen und die Luftzirkulation um das Gerät herum nicht behindern.

Das Gerät verfügt über ein Warnhinweis mit dem Hinweis NICHT BEDECKEN. 

Dieses Gerät ist nicht mit einer Vorrichtung zur Regelung der Raumtemperatur ausgestattet. Dieses Gerät darf nicht in kleinen Räumen verwendet werden, in denen sich Personen befinden, die die Räume nicht selbstständig verlassen können; es sei denn, es steht eine Aufsichtsperson permanent bereit.

Allgemeine Informationen

In diesem Gerät darf nur gefiltertes Wasser verwendet werden.

Das Gerät vorsichtig auspacken und die Verpackung für spätere Zwecke aufbewahren, z. B. für einen Umzug oder für die Rücksendung an den Händler.

Immer darauf achten, dass das Gerät auf ebenem Untergrund steht.

Das Gerät erzeugt nur einen Flammeneffekt.

Dieses Gerät ist für den Einbau in einer Umrandung oder in der Einbauöffnung einer Wand vorgesehen.

Vor dem Anschluss des Geräts überprüfen, dass die eingespeiste Spannung der auf dem Gerät angegebenen entspricht.

Hinweis: Bei Verwendung in Umgebungen mit wenigen Hintergrundgeräuschen sind Betriebsgeräusche aufgrund des Flammeneffekts unter Umständen hörbar. Dies ist normal und kein Grund zur Beunruhigung.

Nach der Installation darf dieses Gerät nicht transportiert oder auf die Rückseite gelegt werden, ohne zuvor das Wasser aus dem Sumpf und Wasserbehälter abzulassen.

Einmal alle zwei Wochen müssen der Wasserbehälter, Sumpf, der Sumpfdeckel, Tankdeckel und die Luftfilter gereinigt werden, insbesondere in Regionen mit hartem Wasser.

Falls das Gerät länger als 2 Wochen nicht benutzt wird, muss das Wasser aus dem Sumpf und Wasserbehälter abgelassen und der Sumpf getrocknet werden.

Der Sumpf und der Wasserbehälter in diesem Gerät sind mit einem Biozid-Produkt, nämlich Silberbiozid, behandelt. Dies entspricht der aktuellsten einschlägigen ISO-Norm.

Das Wasser aus dem Sumpf oder Behälter darf nicht als Trinkwasser verköstigt werden.

Dieses Gerät muss stets am Hauswasseranschluss angeschlossen sein und darf nicht mithilfe eines Schlauchs gespeist werden.

Installationsanleitung

Im Folgenden wird erläutert, wie das Gerät aufgebaut wird.

VOR DER ERSTEN VERWENDUNG

1. Das Verpackungsmaterial von sämtlichen Teilen entfernen (eventuelle Aufkleber mit Warnhinweisen beachten) und für spätere Zwecke aufbewahren.
2. Vor dem Anschluss des Geräts überprüfen, dass die eingespeiste Spannung der auf dem Gerät angegebenen entspricht.
3. Immer darauf achten, dass das Gerät auf ebenem Untergrund steht.
4. Die obere Metallplatte abheben, um Zugang zum Gerät zu erhalten. Die obere Platte sollte zusammen mit der Verpackung für eine mögliche zukünftige Verwendung sicher aufbewahrt werden. (Abb. 2)

Einbauanleitung

Das Gerät kann in einer Wand eingebaut, oder an einer Umrandung bzw. Wandkonstruktion angebracht werden. Die Produktabmessungen aus Abb. 1 sollten notiert und die spätere Wand bzw. Umrandung entsprechend angepasst werden. Ein Mindestabstand von 400 mm muss zwischen der Unterkante des Feuerbetts und jeglichem Regal/Gehäuse oberhalb des Geräts eingehalten werden. So wird sichergestellt, dass sich die Flammen in diesem Bereich komplett ausbreiten können und nicht blockiert werden.

Um ordnungsgemäß zu funktionieren, muss das Gerät von der Unterseite aus belüftet werden können. Mithilfe dieser Belüftung werden die elektronischen Bauteile gekühlt und der Wasserdampf kann mühelos aus dem Sumpf austreten und das Gerät verlassen.

DER BELÜFTUNGSBEREICH DES OMC500L BETRÄGT MIND. 210 CM.².

DER BELÜFTUNGSBEREICH DES OMC1000L BETRÄGT MIND. 420 CM.².

Umrandung/Einbauöffnung

OMC500L und OMC1000L sind für den Einbau in einer Umrandung oder in der Einbauöffnung einer Wand vorgesehen. Mithilfe der Abmessungen aus Abb. 1 kann eine Aussparung für das Gerät festgelegt werden. Dabei sicherstellen, dass für den Wasser- bzw. Elektroanschluss noch ausreichend Platz unter und rund um das Gerät vorhanden ist. Sobald die Umrandung/Wand vorbereitet ist, kann das Gerät eingesetzt werden. Das LED Holzsplitter-Feuerbett so einsetzen, dass es mittig sitzt. Siehe dazu den Abschnitt „Zusammenbau des LED Holzsplitter-Feuerbettes“. Nachdem die korrekte Position gefunden wurde, das Feuerbett anheben und es mit den entsprechenden Schrauben für die Umrandungs- bzw. Wandmontage befestigen; dabei das Gerät mithilfe der vorgebohrten Öffnungen auf der linken und rechten Seite sichern.

Wasserversorgung

Das Gerät kann mithilfe des dafür vorgesehenen Wasserbehälters betrieben werden, oder über den Anschluss an die Hauswasserversorgung.

Wasserbehälter: Der Verschluss muss vom Sumpf abgenommen werden. (Abb. 3a und Abb 3b). Den Wasserbehälter (Abb. 3c) in ein Spülbecken legen und den Verschluss (gegen den Uhrzeigersinn) abschrauben. Wasserbehälter nur mit **gefiltertem Leitungswasser füllen**. Dadurch verlängert sich die Lebensdauer des Rauch- und Flammengenerators. Zum Filtern des Wassers sollte ein handelsüblicher Wasserfilter benutzt werden, der regelmäßig auszutauschen ist.

Destilliertes Wasser darf **nicht** benutzt werden.

Wasserversorgung: Falls das Wasser aus der Hauswasserversorgung benutzt wird, sollten die Flasche(n) samt der Metallplatte und Verpackung aufgehoben werden. Der Anschluss an die Hauswasserversorgung kann mithilfe des Einstechventils (im Lieferumfang) vorgenommen werden;

1. Das Einstechventil auf das Wasserrohr aufsetzen: Maximal 1/2" (12,7 mm) Rohr
2. Das Einstechventil wird mithilfe eines 1/4" (6,35 mm) PVC-Schlauchs (nicht im Lieferumfang) an den mitgelieferten Wasserfilter angeschlossen und vor dort aus in das Gerät (Abb. 4) geführt.
3. Das Ventil im Uhrzeigersinn drehen, um die Verbindung mit dem Wasserrohr herzustellen. Das Ventil gegen den Uhrzeigersinn drehen, damit das Wasser durch das Ventil strömen kann. Um den Wasserzufluss zu stoppen, das Ventil bis zum Versiegen des Wasserflusses gegen den Uhrzeigersinn drehen.
4. Den internen Kugelhahn zuschalten. Dieser befindet sich unter dem Sumpf. Den Sumpf entfernen, wie im Wartungsabschnitt „Reinigung“ erläutert.

Hinweis: der Wasserdruck muss zwischen 8 bar (800 kpa) und 0,5 bar (50 kpa) liegen.

Bei Unsicherheit sollte ein qualifizierter Installateur den Anschluss vornehmen, um einen ordnungsgemäßen und sicheren Anschluss zu gewährleisten.

Elektroanschluss

Das Gerät an eine Steckdose anschließen, die mit 13 A/240 V versorgt wird. Sicherstellen, dass die Steckdose nach der Montage zugänglich ist, um das Gerät wieder trennen zu können. Das Netzkabel muss an der Rückseite des Kamins rechts oder links in der Ecke auf möglichst kurzem Wege zur Steckdose austreten und darf nicht unter dem Kamineinsatz eingeklemmt werden, da es hierdurch beschädigt werden kann. Darauf achten, dass nicht mehr als 5 Geräte an dieselbe Steckdose angeschlossen werden. Falls mehrere Geräte eingesetzt werden sollen, müssen sie an eine separate Steckdose angeschlossen werden.

Das Gerät kann über einen geeigneten Schaltkasten, der sich unmittelbar neben dem Gerät befindet, fest an die elektrische Versorgung des Gebäudes angeschlossen werden. Der elektrische Anschluss darf nur von einer qualifizierten Elektrofachkraft unter strikter Einhaltung der aktuell geltenden IEE-Vorschriften für elektrische Installationen in Gebäuden vorgenommen werden.

Die Elektrofachkraft kann den Stecker wie folgt entfernen:

1. Das Feuerbett anheben und der Schalter „A“ auf die Position „Aus“ (Abb. 9) stellen.
2. Zuerst den Netzstecker ziehen.
3. Die Abdeckung kann entfernt werden, nachdem die Sicherungsschraube (Abb. 15) gelöst wird.
4. Phase, Nullleiter und Schutzleiter lösen und entfernen.
5. Die Kabelschelle (Abb. 16 „A“) sowie das Netzkabel entfernen.

Der Elektriker kann anschließend die Kabel des Geräts (ausführen der oben beschriebenen Schritte in umgekehrter Reihenfolge) an den Anschlusskasten anschließen und muss dabei sicherstellen, dass ein zweipoligen Trennschalter vorhanden ist, bei dem die Kontakte mindestens 3 mm Abstand zueinander haben. Braun - Phase (L), Blau - Nullleiter (N) und Grün/Gelb - Schutzleiter (E).

Zusammenbau des LED Holzscheite-Feuerbettes

Dieses Gerät ist mit einem Feuerbett aus Metall ausgestattet. Vor Zusammenbau des LED Holzscheite-Feuerbettes muss genau dieses Feuerbett herausgehoben und beiseite gelegt werden (Abb. 2). Für eine zukünftige Verwendung aufheben. Das LED Holzscheite-Feuerbett vorsichtig aus der Verpackung nehmen. **VORSICHT: Das Feuerbett nur an den beiden mittleren Scheiten anheben (Abb. 5). Diese Scheite sind am stabilsten.** Das Feuerbett mithilfe der 4 Führungsnuten aus Kunststoff (Abb. 6), die sich unterhalb des Feuerbetts befinden, auf das Gerät aufsetzen. Die jeweilige Ausrichtung des Feuerbettes, also entweder Vorder- oder Rückseite, kann je nach Kundengeschmack vorgenommen werden. Nach erfolgter Ausrichtung des Geräts den kleinen Scheit anheben, der nur mithilfe von Magneten befestigt ist. Darunter befindet sich eine DC-Buchse und die Kabelöffnung für das Feuerbett. Das Feuerbett jetzt, durch die Kabelöffnung (Abb. 7), mit der entsprechenden DC-Buchse am Gerät verbinden. Die Einheit ist jetzt betriebsbereit und kann eingeschaltet werden.

Im Lieferumfang des Feuerbettes befindet sich auch ein Scheit ohne LED-Beleuchtung. Bei Modell OMC500L kann dieser Scheit entweder auf das Feuerbett aufgelegt oder in der Verpackung belassen werden. Bei Modell OMC1000L kann dieser Scheit als Verbindungselement mittig zwischen die beiden Feuerbetten gelegt werden.

Empfänger verbinden

Das Feuerbett entfernen und den Empfänger (4-Tasten für OMC500L und 6-Tasten für OMC1000L) mithilfe des 3,5 mm Klinkensteckers über die Buchse mit der Rückseite des Geräts verbinden (Abb. 8). Das Empfängerkabel ist 1,4 m lang und kann in unmittelbarer Nähe des Geräts positioniert werden. Bei Bedarf kann der Empfänger auch innerhalb der Umrandung/Wand installiert werden. Sicherstellen, dass der Empfänger nicht von Metall, Beton oder anderen dichten Materialien umschlossen ist, da diese das Signal der Fernbedienung beeinträchtigen könnten.

Gerätebetrieb

In diesem Abschnitt wird das Einschalten des Kamins mithilfe des manuellen Bedienelements oder der Fernbedienung beschrieben.

MANUELLE BEDIENELEMENTE







Die manuellen Bedienelemente sind hinter dem Feuerbett angeordnet. (Abb. 9)

OMC500L

Hauptschalter „A“: Regelt die Energieversorgung zum Gerät.

Hinweis: Dieser Schalter muss auf „ON“ (I) stehen, damit das Gerät betrieben werden kann.

Bedienelement „A“: Regelt die Gerätefunktionen







-  Taste Ein-/Standby. Drücken zum Ein-/Ausschalten des Flammeneffekts. Der Einschaltvorgang wird durch die Hauptleuchten angezeigt. Zwar reagieren die Hauptleuchten sofort, allerdings dauert die Aktivierung des Flammeneffekts weitere 45 Sekunden.
-  Taste Koppelung (Pairing). Koppelt die Fernbedienung mit dem Empfänger. Siehe „Betrieb über die Fernbedienung“ für weitere Informationen.
-  Taste Testmodus. Diese Taste wird vom Hersteller oder Servicetechniker benutzt.
-  Taste Flammenreduktion. Mithilfe dieser Taste kann die Höhe/Intensität der Flamme verringert werden. Bei Erreichen der Mindesthöhe wird ein Signalton ausgegeben.
-  Taste Flammenverstärkung. Mithilfe dieser Taste kann die Höhe/Intensität der Flamme verstärkt werden. Ein Signalton wird ausgegeben, sobald die Maximalhöhe erreicht wird.
-  Verringern des Flammengeräuschs. Mithilfe dieser Taste wird das Flammengeräusch verringert. Bei minimaler Lautstärkeeinstellung wird das Geräusch ausgeschaltet.
-  Verstärken des Flammengeräuschs. Mithilfe dieser Taste wird das Flammengeräusch verstärkt.

OMC1000L





Hauptschalter „A“: Regelt die Energieversorgung zum Gerät.

Hinweis: Dieser Schalter muss auf „ON“ (I) stehen, damit das Gerät betrieben werden kann.



Bedienelement „A“: Regelt die Funktionen auf der linken Seite des Geräts.

-  Taste Ein-/Standby. Drücken zum Ein-/Ausschalten des Flammeneffekts. Der Einschaltvorgang wird durch die Leuchten angezeigt. Zwar reagieren die Hauptleuchten sofort, allerdings dauert die Aktivierung des Flammeneffekts weitere 45 Sekunden.
-  Taste Koppelung (Pairing). Koppelt die Fernbedienung mit dem Empfänger. Siehe „Betrieb über die Fernbedienung“ für weitere Informationen.
-  Taste Testmodus. Diese Taste wird vom Hersteller oder Servicetechniker benutzt.
-  Taste Flammenreduktion. Mithilfe dieser Taste kann die Höhe/Intensität der Flamme verringert werden. Bei Erreichen der Mindesthöhe wird ein Signalton ausgegeben.
-  Taste Flammenverstärkung. Mithilfe dieser Taste kann die Höhe/Intensität der Flamme verstärkt werden. Ein Signalton wird ausgegeben, sobald die Maximalhöhe erreicht wird.
-  Verringern des Flammengeräuschs. Mithilfe dieser Taste wird das Flammengeräusch verringert. Bei minimaler Lautstärkeeinstellung wird das Geräusch ausgeschaltet.
-  Verstärken des Flammengeräuschs. Mithilfe dieser Taste wird das Flammengeräusch verstärkt.

Bedienelement „B“: Regelt die Funktionen auf der linken Seite des Geräts.

-  Taste Testmodus. Diese Taste wird vom Hersteller oder Servicetechniker benutzt.
-  Taste Flammenreduktion. Mithilfe dieser Taste kann die Höhe/Intensität der Flamme verringert werden. Bei Erreichen der Mindesthöhe wird ein Signalton ausgegeben.
-  Taste Flammenverstärkung. Mithilfe dieser Taste kann die Höhe/Intensität der Flamme verstärkt werden. Ein Signalton wird ausgegeben, sobald die Maximalhöhe erreicht wird.
-  Verringern des Flammengeräuschs. Mithilfe dieser Taste wird das Flammengeräusch verringert. Bei minimaler Lautstärkeeinstellung wird das Geräusch ausgeschaltet.
-  Verstärken des Flammengeräuschs. Mithilfe dieser Taste wird das Flammengeräusch verstärkt.

EINSTELLEN DES GEWÜNSCHTEN FLAMMENEFFEKTS





1. Um das Gerät einzuschalten, muss zuerst der Hauptschalter auf die Position „Ein“ gestellt und anschließend die Ein-/Standby-Taste gedrückt werden. Der Flammeneffekt beginnt nach 45 Sekunden. Die Flammen befinden sich für 5 Sekunden auf max. Höhe und werden anschließend auf das Normalniveau abgesenkt.
2. Die Taste  und  drücken, um die Flammenhöhe je nach Wunsch einzustellen. Der Flammengenerator benötigt einen Moment, um die gewünschten Einstellungen umzusetzen.
3. Wenn sich Wasser im Behälter oder Sumpf befindet, darf das Gerät nicht gekippt oder versetzt werden.
4. Das Gerät muss auf einem ebenem Untergrund stehen.

Nach der Feineinstellung von Flammenhöhe und Flammengeräusch werden diese Einstellungen dauerhaft, auch nach einer Trennung vom Stromnetz durch Drücken der Ein-/Standby-Taste oder Betätigen des Hauptschalters, gespeichert. Das Gerät wird beim nächsten Neustart normal gestartet, der Flammeneffekt beginnt nach 45 Sekunden und läuft 5 Sekunden lang auf max. Höhe und kehrt anschließend zu den persönlichen Einstellungen zurück.







EMPFÄNGERSTEUERUNG

Der Empfänger besitzt manuelle Bedienelemente.

OMC500L



-  Taste Ein-/Standby. Drücken zum Ein-/Ausschalten des Flammeneffekts.
-  Flammengeräusch. Drücken zum Ein-/Ausschalten des Flammengeräuschs. Die Lautstärke kann mithilfe der manuelle Bedienelemente am Gerät eingestellt werden.
-  Taste Flammenreduktion. Mithilfe dieser Taste kann die Höhe/Intensität der Flamme verringert werden. Bei Erreichen der Mindesthöhe wird ein Signalton ausgegeben.
-  Taste Flammenverstärkung. Mithilfe dieser Taste kann die Höhe/Intensität der Flamme verstärkt werden. Ein Signalton wird ausgegeben, sobald die Maximalhöhe erreicht wird.

OMC1000L

-  Taste Ein-/Standby. Drücken zum Ein-/Ausschalten des Flammeneffekts.
-  Flammengeräusch. Drücken zum Ein-/Ausschalten des Flammengeräuschs. Die Lautstärke kann mithilfe der manuelle Bedienelemente am Gerät eingestellt werden.
-  verringert den Flammeneffekt auf der linken Seite des Geräts. Mithilfe dieser Taste kann die Höhe/Intensität der Flamme verringert werden. Bei Erreichen der Mindesthöhe wird ein Signalton ausgegeben.
-  verstärkt den Flammeneffekt auf der linken Seite des Geräts. Mithilfe dieser Taste kann die Höhe/Intensität der Flamme verstärkt werden. Ein Signalton wird ausgegeben, sobald die Maximalhöhe erreicht wird.
-  verringert den Flammeneffekt auf der rechten Seite des Geräts. Mithilfe dieser Taste kann die Höhe/Intensität der Flamme verringert werden. Bei Erreichen der Mindesthöhe wird ein Signalton ausgegeben.
-  verstärkt den Flammeneffekt auf der rechten Seite des Geräts. Mithilfe dieser Taste kann die Höhe/Intensität der Flamme verstärkt werden. Ein Signalton wird ausgegeben, sobald die Maximalhöhe erreicht wird.

FERNBEDIENUNG

Die Fernbedienung wird mit 2 x AAA Batterien geliefert. Die Plastikfolie von den Batterien entfernen, anschließend die Batterieabdeckung auf der Unterseite der Fernbedienung abnehmen und die Batterien einsetzen. Die Batterieabdeckung schließen.

Aufgrund der Funktechnik muss die Fernbedienung mit dem Empfänger gekoppelt werden. Dies wird durch Drücken der  Taste am Bedienelement „A“ erledigt; die LEDs beginnen zu blinken. Das Gerät zeigt so an, dass die Kopplung mit der Fernbedienung vorgenommen werden kann. Die Taste  auf der Fernbedienung drücken. Das Gerät wird ausgeschaltet. Die Fernbedienung ist jetzt mit dem Gerät verbunden.

Die Bedienung der Fernbedienung erfolgt wie im Kapitel „Empfängersteuerung“ beschrieben. Es besteht die Möglichkeit, mehrere Geräte mit nur einer Fernbedienung zu verbinden, indem die Koppelung wie oben beschrieben bei den Folgegeräten durchgeführt wird.

Die Bedienung der Fernbedienung erfolgt wie im Kapitel „Empfängersteuerung“ beschrieben.

Wartung

ALLGEMEINE HINWEISE

In diesem Gerät darf nur gefiltertes Leitungswasser verwendet werden.

Immer darauf achten, dass das Gerät auf ebenem Untergrund steht.

Falls das Gerät länger als 2 Wochen nicht benutzt wird, muss das Wasser aus dem Sumpf und Wasserbehälter abgelassen werden.

Nach der Installation darf dieses Gerät nicht transportiert oder auf die Rückseite gelegt werden, ohne zuvor das Wasser aus dem Sumpf und Wasserbehälter abzulassen.

REINIGUNG

Warnung – Schalter „A“ immer auf „OFF“ (0) stellen (Abb. 9) und vor dem Reinigen des Kamins das Gerät vom Stromnetz trennen.

Bei folgenden Teilen empfehlen wir eine regelmäßige Reinigung alle 2 Wochen, insbesondere in Regionen mit hartem Wasser:

Wasserbehälter, Sumpf, Düse, Tankdeckel und -dichtung, Luftfilter.

Zum Reinigen allgemein immer ein weiches, sauberes Staubtuch benutzen, auf keinen Fall Scheuermittel verwenden. Um angesammelten Staub oder Flusen zu entfernen, kann gelegentlich ein Staubsauger mit weichem Bürstenaufsatz zum Reinigen des Auslassgitters des Lüftergebläses verwendet werden.

Wasserbehälter

1. Um den Wasserbehälter zu entfernen, muss zuerst das LED Holzschichte-Feuerbett, wie zuvor beschrieben, getrennt werden. Das Feuerbett vorsichtig, an beiden mittleren Scheiten, anheben und beiseite legen. Den Behälter herausnehmen und das Wasser in einem Spülbecken ablassen.
2. Mit einer weichen Bürste die Innenflächen des Deckels sanft abbürsten. Dabei besonders den Gummiring in der Außennut und die Gummidichtung in der Mitte sauber bürsten.
3. Eine sparsame Menge Spülmittel in den Wasserbehälter füllen, den Deckel festschrauben und gut schütteln. Das Spülmittel komplett wieder ausspülen, bis davon keine Spuren im Abwasser mehr zu sehen sind.
4. Ausschließlich mit gefiltertem Leitungswasser auffüllen, den Deckel wieder anbringen und nicht überdrehen.

Sumpf

1. Schalter „A“ auf die „OFF“ (0) Position (Abb. 9) stellen.
2. Das Feuerbett vorsichtig herausheben und auf den Boden legen.
3. Wasserbehälter gerade herausheben oder bei Verwendung der Hauswasserversorgung, den Verschluss durch Drehen im Uhrzeigersinn aus seiner Verriegelungsposition entfernen. Der Behälter kann jetzt vom Sumpf entfernt werden.
4. Den Stecker aus der Anschlussbuchse auf der linken Seite des Sumpfs ziehen. (Abb. 10).
5. Der Sumpf ist mit 2 Klammern, je eine auf der linken und rechten Seite des Sumpfes, gesichert. Die Klammer auf der linken Seite mit einer Hand eindrücken und mit der anderen Hand die Düse aus der Klammer ziehen. Diesen Schritt auf der rechten Seite wiederholen (Abb. 11). Die Düse kann jetzt herausgehoben und beiseite gelegt werden (Abb. 12).
6. Den Sumpf (Abb. 13) vorsichtig und möglichst waagrecht herausheben, damit kein Wasser verschüttet wird. Den Sumpf in ein Waschbecken stellen.
7. Der Sumpf vorsichtig im Spülbecken entleeren und dabei besonders auf den Wandler achten, der mit einer Arretierung befestigt ist.
8. Etwas Spülmittel in den Sumpf füllen und mit einer weichen Bürste sämtliche Flächen im Sumpf und den Wandler sanft reinigen, auch die Metallscheiben, die in der Nut auf der Oberseite verlegt ist.
9. Nach dem Reinigen den Sumpf mit klarem Wasser gründlich ausspülen, um alle Spülmittelrückstände zu beseitigen.
10. Die Düse ebenso mit der weichen Bürste reinigen und gründlich mit Wasser ausspülen.
11. Beim Zusammenbau die obigen Schritte in umgekehrter Reihenfolge befolgen.

Wandler

Der Wandler ist ein Verschleißteil und muss eventuell irgendwann ersetzt werden, je nach Nutzung des Geräts. Ersatzteile solcher Art können von der Webseite <http://spares.dimplex.co.uk> bezogen werden. Der Wandler wird mithilfe einer Arretierung aus Kunststoff im Sumpf befestigt. Wenn der Wandler ausgetauscht werden sollte

1. Die Schritte 1-5 im Abschnitt „Sumpf REINIGEN“ im Kapitel „Wartung“ befolgen, um Zugang zum Wandler zu erhalten.
2. Die Arretierung nach hinten schieben und den Wandler gerade aus der Halterung ziehen.
3. Den Kegel im Uhrzeigersinn drehen und entfernen und am neuen Wandler anbringen. Den Kegel gegen den Uhrzeigersinn drehen, um ihn zu fixieren.
4. Für das Wiedereinsetzen die Schritte 1-5 in umgekehrter Reihenfolge ausführen.

Luftfilter

1. Feuerbett vorsichtig herausheben und auf den Boden legen.
2. Den Luftfilter vorsichtig nach oben aus seiner Kunststoffhalterung herausziehen. (Abb. 14)
3. Vorsichtig mit Wasser im Waschbecken ausspülen und vor dem Einsetzen mit einem Handtuch abtrocknen.
4. Den Filter wieder einsetzen, dabei darauf achten, dass der grobe schwarze Filter in Richtung Vorderseite des Kamineinsatzes zeigt.
5. Das Feuerbett wieder einsetzen.

Zusatzinformationen

KUNDENDIENST

Für dieses Produkt gilt eine Garantie von einem Jahr ab Kaufdatum. Innerhalb dieses Zeitraums verpflichten wir uns, Reparaturen oder einen Gerätetausch kostenlos durchzuführen (ausgenommen Wandlerscheiben und abhängig von der Verfügbarkeit), sofern gewährleistet ist, dass die vorliegenden Anweisungen bei der Installation und Bedienung eingehalten wurden. Ihre Rechte gemäß dieser Gewährleistung gelten zusätzlich zu Ihren gesetzlichen Rechten, die von dieser Gewährleistung unberührt bleiben.

RECYCLING



Für elektrische Geräte, die in der EG verkauft werden - Diese Geräte dürfen am Ende ihrer Nutzungsdauer nicht im regulären Haushaltsmüll entsorgt werden. Sie müssen einer entsprechenden Recycling-Sammelstelle zugeführt werden. Entsprechende Hinweise zu Annahmestellen erhalten Sie bei der zuständigen lokalen Behörde oder Ihrem Fachhändler.

PATENT/PATENTANMELDUNG

Produkte im Optimyst-Sortiment sind durch eines bzw. mehrere der nachfolgend aufgeführten Patente urheberrechtlich geschützt:

Großbritannien GB2460259B, GB2475794B, GB2418014, EP2029941, GB2436212, GB2402206B

Vereinigte Staaten US8413358, US8136276, US7967690, US8574086

Russland RU2434181

Europa EP2029941, EP2315976, EP1787063 (A1), EP2388527, EP2029941,

China CN101883953A, CN102105746A, CN101057105 (A), CN101438104

Australien AU2009248743A1, AU2007224634

Kanada CA2725214, CA2579444, CA2645939

Südafrika ZA2008/08702

Mexiko MX2008011712

Südkorea KR101364191

Japan JP5281417, JP5496291

Brasilien BRP10708894

Indien 4122/KOLNP/2008

Neuseeland NZ571900

Fehlerbehebung

Symptom	Ursache	Abhilfe
Der Flammeneffekt lässt sich nicht einschalten.	Netzstecker ist nicht angeschlossen. Wenig Wasser. Der Niederspannungsstecker ist nicht richtig angeschlossen. (Siehe Abb. 10)	Prüfen Sie, ob der Netzstecker richtig an die Steckdose angeschlossen ist. Prüfen, ob der Wasserbehälter gefüllt ist, und ob sich Wasser im Sumpf befindet. Prüfen Sie, ob der Stecker korrekt angeschlossen ist. (Siehe Abb. 10)
Der Flammeneffekt arbeitet zu niedrig.	Der Drehregler für den Flammeneffekt ist zu niedrig eingestellt. Die Wandlerscheibe aus Metall ist unter Umständen verschmutzt. Die Leitung von der Wandlereinheit liegt über der Metallscheibe	Flammeneffekt durch Drücken der Taste  auf der Fernbedienung oder am Empfänger verstärken. Die Metallscheibe mit einer weichen Bürste reinigen. Die schrittweise gegliederten Anweisungen befinden sich im Abschnitt „Wartung“. Die Leitung zur Rückseite des Sumpfs führen und darauf achten, dass sie im seitlichen Schlitz aus dem Sumpf austritt.
Unangenehmer Geruch während des Betriebs.	Verschmutztes oder abgestandenes Wasser. Es wird ungefiltertes Leitungswasser benutzt.	Das Gerät wie im Wartungsabschnitt erläutert reinigen. Nur gefiltertes Leitungswasser benutzen.
Der Flammeneffekt stößt zu viel Rauch aus.	Der Flammeneffekt ist zu stark eingestellt,	Flammeneffekt verringern. Warten Sie etwas, bis der Flammengenerator auf die neue Einstellung reagieren kann.

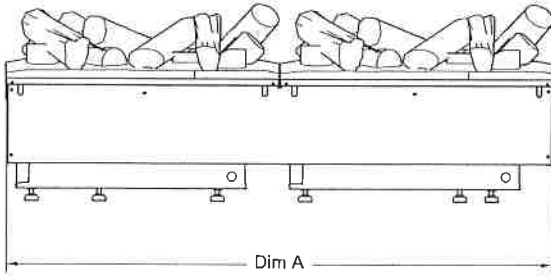
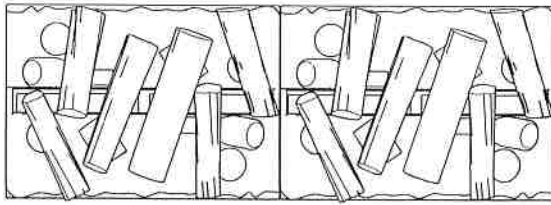

MODEL	DIM 'A'
OMC500L	508mm
OMC1000L	1017mm

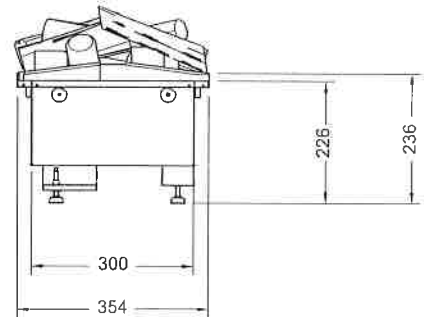

Fig.1

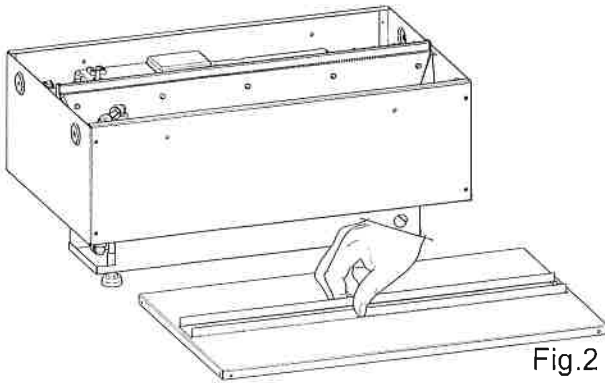

Fig.2

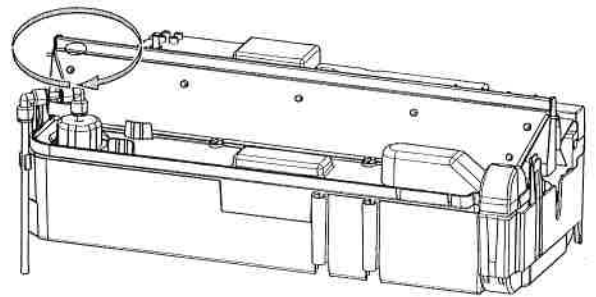

Fig.3a

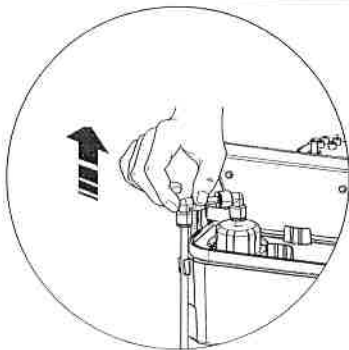

Fig.3b

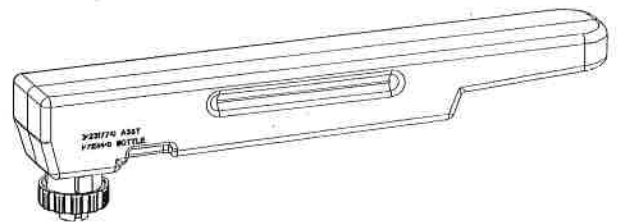

Fig.3c

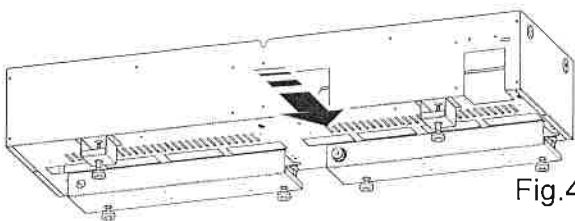

Fig.4

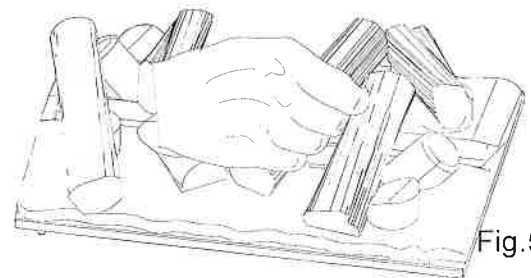

Fig.5

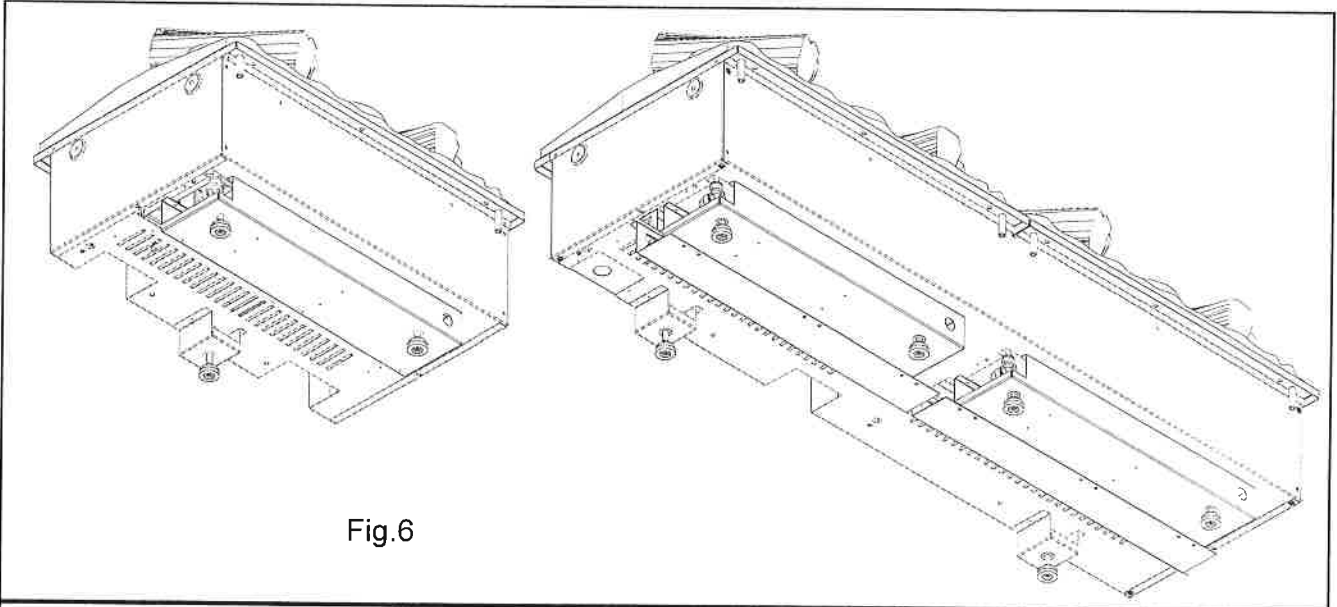

Fig.6

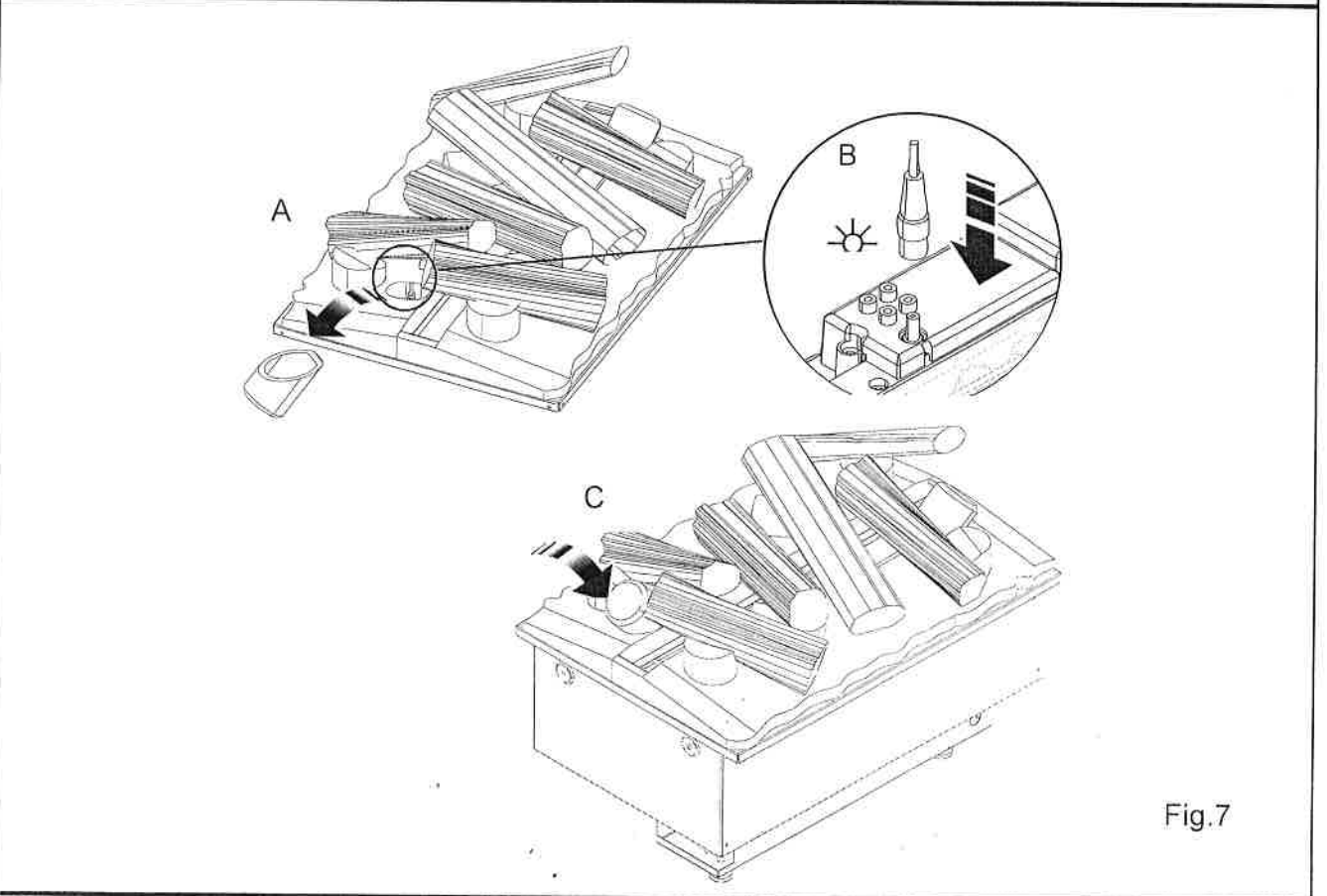

Fig.7

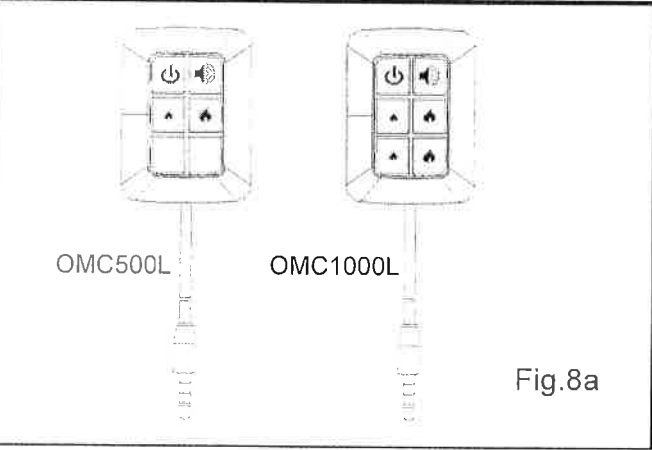

Fig.8a

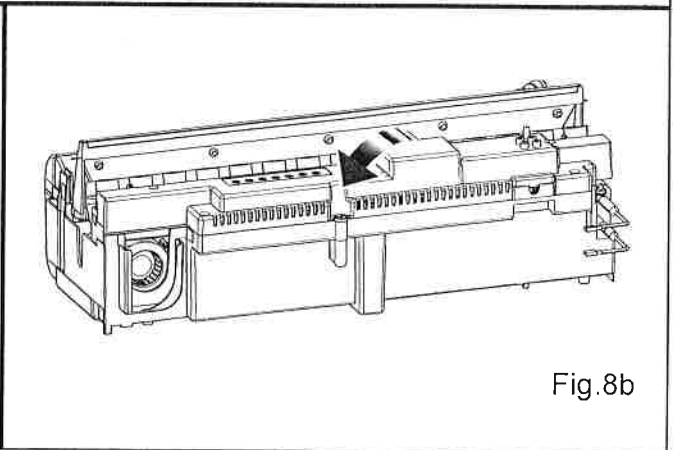
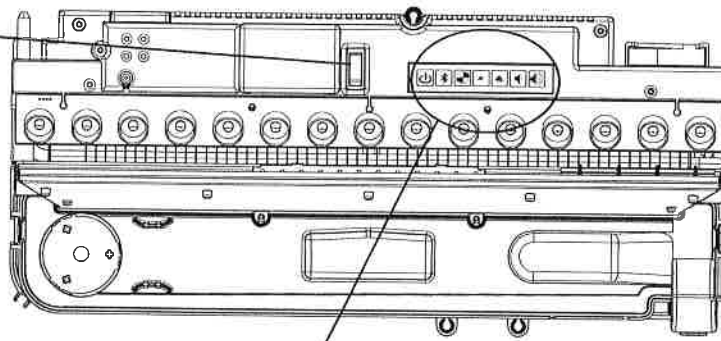

Fig.8b

Switch 'A'



OMC500L



OMC1000L

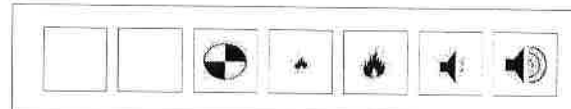

Fig.9

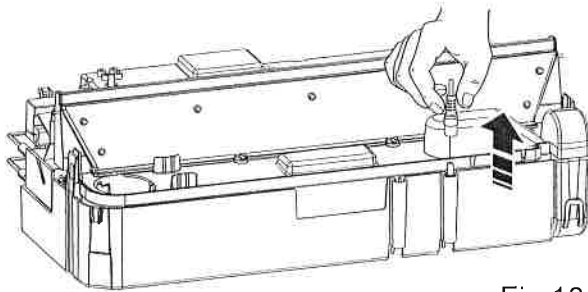

Fig.10

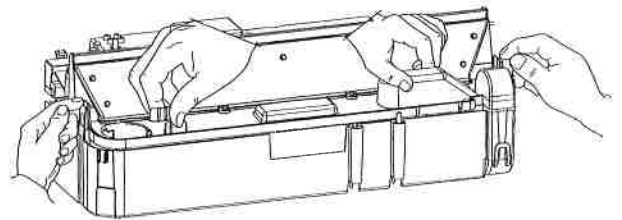

Fig.11

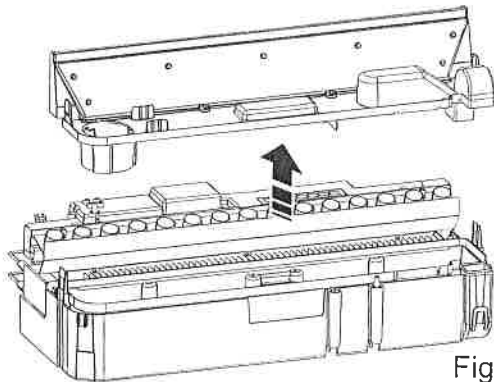

Fig.12

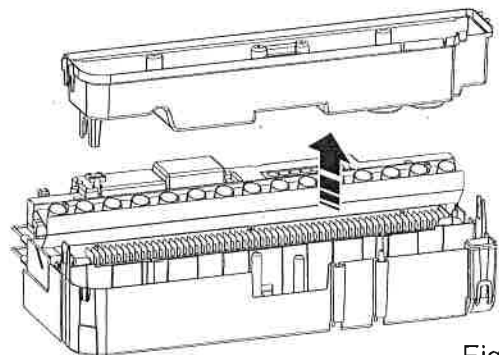

Fig.13

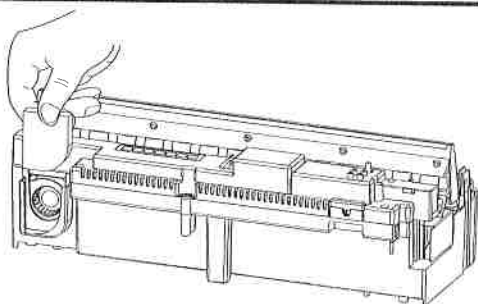

Fig.14

DE - Garantie

Die nachstehenden Ausführungen über Umfang der Garantie, Garantiefristen und die Anmeldung von Garantieansprüchen gelten ausschließlich für die Bundesrepublik Deutschland.

Wir räumen dem Käufer nach seiner Wahl zusätzlich zu den ihm gegen den Verkäufer ausstehenden gesetzlichen Gewährleistungsansprüchen einen Anspruch nach Maßgabe der nachfolgenden Garantieverpflichtung ein:

I. Dauer und Beginn der Garantie

1. Grundsätzlich wird für jedes im Haushalt eingesetzte Gerät die auf der Garantiekarte ausgezeichnete Garantiezeit gewährt.
2. Bei gewerblicher Nutzung der von der Bauart her für den Haushalt bestimmten Geräte beträgt die Garantiezeit lediglich sechs Monate.
- 3 Die Garantie ist mit dem Zeitpunkt der Übergabe des Gerätes wirksam.
4. Bewahren Sie die vom Verkäufer ausgefüllte Garantie-Urkunde mit der Rechnung, dem Lieferschein oder einem anderen Kaufnachweis auf.
5. Durch Garantieleistungen tritt keine Verlängerung der ursprünglichen Garantiezeit ein.
6. Garantieansprüche können nur geltend gemacht werden, wenn die Mängelrüge innerhalb von 14 Tagen nach Entdeckung des Mangels schriftlich bei uns eingeht.

II. Inhalt und Umfang der Garantie

1. Ihr Gerät wird sorgfältig geprüft. Für den Fall, daß der Garantieanspruch zu Recht besteht, entscheiden wir, auf welche Art der Schaden behoben werden soll / wird. Im Reparaturfall sorgen wir für eine fachgerechte Ausführung.
2. Bei der Einsendung zur Reparatur sind Garantie-Urkunde und Kaufnachweis beizufügen.
3. Innerhalb der ersten sechs Monate erbringen wir die Garantieleistungen ohne Berechnung von Nebenkosten (Fahrt- und Wegzeitkosten, Fracht- und Verpackungskosten).
4. Darüber hinausgehende Ansprüche, insbesondere Schadenersatzansprüche, sind ausgeschlossen, soweit eine Haftung nicht gesetzlich angeordnet ist.

III. Einschränkungen der Garantie

1. Eine Garantie besteht nicht bei Fehlern oder Mängeln, die auf folgendes zurückzuführen sind:
 - a) Reparaturen und Abänderungen, die von nicht autorisierter Stelle vorgenommen werden oder wurden;
 - b) äußere Einwirkungen, zum Beispiel Transportschäden, Beschädigungen durch Stoß oder Schlag, Schäden durch Witterungseinflüsse oder sonstige Naturerscheinungen;
 - c) unsachgemäße / fehlerhafte Bedienung oder Beanspruchung;
 - d) Verwendung von ungeeigneten Reinigungsmitteln, Chemikalien usw.
2. Die Garantie erstreckt sich nicht auf leicht zerbrechliche Teile, zum Beispiel Glas, Kunststoff, Glühlampen.
3. Geringfügige Änderungen gegenüber Prospekten oder Mustern oder früher gelieferter Ware gelten nicht als Mangel. Gleiches gilt bei lediglich geringfügigen Abweichungen von der Sollbeschaffenheit, die für Wert- und Gebrauchstauglichkeit des Gerätes unerheblich ist.
4. Im Ausland gelten die von unserer jeweils zuständigen Landesvertretung herausgegebenen Garantiebedingungen.

DE - Garantie Für dieses Gerät gelten die in dem Kaufland herausgegebenen Garantiebedingungen. Einzelheiten teilt Ihnen der Händler, bei dem Sie das Gerät gekauft haben, auf Anfrage jederzeit mit. Die Inanspruchnahme von Garantieleistungen setzt die Vorlage des Kaufbeleges und die Einhaltung der Garantiefrist voraus. Der Garantieanspruch verfällt, wenn das Gerät beschädigt, nicht sachgemäß benutzt oder unbefugte Eingriffe vorgenommen wurden.

UK - Warranty The warranty conditions in the country of purchase apply to this appliance. Information can be obtained at any time from the retailer from whom the appliance was purchased. For claims under guarantee the sales receipt must be produced and the claims must be forwarded within the guarantee period. The right to claim under guarantee expires in case that the device has been damaged, used in an inappropriate way or that unauthorized manipulations have been carried out.

FR - Garantie Pour cet appareil, les garanties applicables sont celles en vigueur dans le pays où a lieu l'achat. Votre revendeur vous en communiquera à tout moment les détails sur simple demande. La revendication au droit à la garantie est assujettie à la présentation de la preuve d'achat et du respect du délai de garantie. Le droit à la garantie expire lorsque l'appareil a été endommagé, utilisé de manière inadéquate ou que des interventions ont été effectuées par des tiers.

IT - Garanzia Per questo apparecchio valgono le condizioni di garanzia pubblicate nel Paese d'acquisto. I dettagli a riguardo vengono forniti, in ogni momento, su richiesta, dal rivenditore presso il quale viene acquistato l'apparecchio. Il diritto alla prestazione di garanzia ha come premessa l'esibizione dello scontrino di acquisto e l'osservanza del termine di garanzia. Il diritto alla copertura di garanzia non sussiste, se l'apparecchio è stato danneggiato, se non è stato utilizzato a regola d'arte e sono stati effettuati usi di esso intervenuti non autorizzati.

ES - Garantía Para este aparato tienen validez las condiciones de garantía entregadas en el país de compra. En caso de preguntas, el vendedor al que usted compró el aparato, estará en todo momento dispuesto a informarle sobre los detalles al respecto. La solicitud de prestaciones que estén incluidas en las disposiciones de garantía presupone, que usted presente el ticket de compra y que haga su solicitud en el plazo de garantía. Los derechos de garantía caducan, si el aparato se ha dañado, si se ha utilizado de manera inadecuada, o si en él se han efectuado intervenciones desautorizadas.

PT - Garantia As condições de garantia do país de compra aplicam-se a este aparelho. Pode obter informação em qualquer altura do retalhista de onde adquiriu o aparelho. Todas as reclamações ao abrigo da garantia terão de se fazer acompanhar do documento comprovativo da compra e de serem enviadas dentro do período da garantia. O direito de reclamação ao abrigo da garantia expira no caso do aparelho ter sido danificado, utilizado de forma incorrecta ou de se terem efectuado manipulações não autorizadas.

NL - Garantie Voor dit apparaat gelden de in het koopland uitgegeven garantievoorwaarden. Details deelt U Uw dealer, waar U het apparaat heeft gekocht, op aanvraag altijd mee. De gebruikmaking van garantievergoedingen vereist het overleggen van het koopbewijs en de nakoming van de garantietermijn. De garantieclaim vervalt, wanneer het apparaat werd beschadigd, niet juist werd gebruikt of onbevoegde ingrepen werden uitgevoerd.

DK - Garanti Apparatet er omfattet af de garantibetingelser, som er gældende i købslandet. Nærmere detaljer kan fås hos den forhandler, hvor du har købt apparatet. Der kan som stottes ret på garantien ved foretagelse af købskvittering og kun inden for garantiperioden. Garantien bortfalder, hvis apparatet er blevet beskadiget, anvendt forkert eller i tilfælde af uautoriseret indgreb i apparatet.

SE - Garanti För denna apparat gäller de för inköpslandet utgivna garantibestämmelserna. På förfrågan kan detaljerna i garantibestämmelserna erhållas från inköpsstället där apparaten har köpts. Om garantin tas i anspråk måste inköpskvitto kunna uppvisas inom garantitiden. Alla garantianspråk NO - Garanti For dette apparatet gjelder kun de betingelsene som er offentliggjort i forretningen det er kjøpt. Detaljer ang. dette kan man til enhver tid få hos den fagforhandleren hvor du har kjøpt apparatet. For å ha fulle garantitrettigheter må man kunne fremlegge kvitteringen og garantifristen må ikke være utløpt. Garantien gjelder ikke når apparatet er skadet, ikke er brukt etter forskriftene eller ukvalifiserte inngrep er foretatt.

FI - Takuu Laitteella on ostomaassa voimassa olevat takuuehdot. Yksityiskohdat näistä ehdoista ilmoitetaan sinulle kauppias, jolta olet laitteen ostanut. Takuusovittuksia voi vaatia takuuajan ollessa voimassa esittämällä ostotodistusta. Takuu ei ole voimassa, mikäli laite on käytetty sen ollessa vaurioitunut, sitä on käytetty väärin tai ammattitaidoton henkilö on korjannut laitetta.

PL - Gwarancja Dla tego urządzenia obowiązują warunki gwarancji wydane w kraju zakupu. W każdej chwili sprzedawca, u którego dokonano zakupu urządzenia, przekaże Państwu odpowiednie szczegóły. Wykorzystanie świadectwa gwarancyjnych jest uwarunkowane przedłożeniem pokwitowania zakupu i zachowaniem terminu gwarancji. Prawo do gwarancji przepada, gdy urządzenie zostanie uszkodzone, niepoprawnie używane lub dokonane zostaną niedozwolone manipulacje.

CZ - Záruka Pro tento přístroj jsou platné záruční podmínky, které byly vydány v zemi kupujícího. S podrobnostmi Vás kdykoliv na požádání seznámí Váš prodejce, u kterého jste přístroj zakoupili. Uznání záruky předpokládá předložení dokladu o koupi a dodržení záruční lhůty. Nárok na záruku propadá, je-li přístroj poškozený, neodborně provozovaný a nebo byly-li na něm provedené neodborné zásahy.

LV - Garantijs Dai ierīcei ir spēkā pirctāja valstī izdotie garantijas noteikumi. Par to jūs sīkāk informāciju saņemsiet veikalā, kurā jūs do ierīci nopirkāt. Garantijas pieteikšanai jums ir nepieciešama pirkšanas kvīts. Bez tam ir svarīgi, lai garantijas termiņā nebūtu notecējusi. Garantija netiek sniegta, ja jūs ierīci sabojājāt, ekspluatējāt neatbilstoši lietošanas instrukcijai, veicāt patvaļīgi demontāžu vai mēģinājāt padzi to remontēt.

SI - Garancija Za to napravo veljajo garancijski pogoji izdani v državi nakupa. Na vašo željo vas bo o podrobnostih kadarkoli obvestil trgovec, pri katerem ste kupili napravo. Pogoj za uveljavljanje storitev določenih v garanciji je predložitev računa in upoštevanje garancijskega roka. Pravica do garancije zapade, če je naprava poškodovana, če naprava ni bila ustrezno uporabljena ali če so bili izvedeni nepooblaščen posegi v napravo.

SK - Záruka Pre tento prístroj platia záručné podmienky vydané v krajine vašo zakúpenia. S podrobnosťami Vás na požiadanie kedykoľvek zoznámí predajca, u ktorého ste prístroj zakúpili. Nárok na záručné služby predpokladá predloženie dokladu o kúpe a dodržanie záručnej lehoty. Nárok na záruku zanika, ak bol prístroj poškodený, neodborne používaný alebo na ňom boli urobené neoprávnené zásahy.

LT - Garantija Diam prietaisui galioja pirmko dalyje idleistos garantijos slygos. Jums pasitekravus bel kuriuo metu pardavėjas, pas kurį Jus pirkoite prietaisr, informuos apie smulkmenas. Garantijos vykdymo pasinaudojimo slyga yra kasos čekio pateikimas ir garantinio termino idlaikymas. Garantinis reikalavimas pasibaigia, jeigu prietaisas sugadintas, netinkamai buvo naudotas arba buvo atlikti neleistini šikidimai.

EE - Garantii Seadme kohta kehtivad selle riigi garantitingimused, kus seade on ostetud. Seadme edasimüüja annab Teile põhjalikku informatsiooni garantii üksikasjade kohta. Garantiieenuste osutamise aluseks garantilija jooksul on ostudokument. Garantii ei kehti, kui seade on kahjustunud, seda on kasutatud ebaotstarbelselt või seadet on demonteeritud.

HU - Garancia A készülékre a vásárlási országbán kiadott garanciális feltételek érvényesek. Ennek részleteiről kérésre szívesen nyújt információt az a kereskedő, akitől a készüléket vásárolta. A garanciális teljesítés igénybe vételének előfeltétele a vásárlási bizonylat bemutatása és a garanciális határidő betartása. A garanciális igény nem érvényes, ha a készülék sérült, nem szakszerűen használták vagy illetéktelen beavatkozásokát végeztek rajta.

HR - Jamstvo Uvjeti jamstva koji važe u državi kupnje važe i za ovaj uređaj. Podaci se mogu dobiti u svako doba od dobavljača od kojega ste kupili proizvod. Za zahtjeve po osnovi jamstva morate priložiti račun koji ste dobili pri kupnji, a zahtjeve treba podnijeti u roku trajanja jamstvenog perioda. Pravo iz jamstva istice u slučaju da je uređaj oštećen, korišten na neodgovarajući način ili su na njemu provedene neovlaštene popravke.

GR - Εγγύηση Για την παρούσα συσκευή ισχύουν οι κανονισμοί εγγύησης του ισχύοντος στην χώρα όπου αγοράστηκε. Λεπτομέρειες θα σας παρέχει ο έμπορος από τον οποίο προμηθευτήκατε την συσκευή οποιαδήποτε στιγμή του το ζητήσετε. Απαράιτητες προϋποθέσεις για την διεκδίκηση παροχών που περιλαμβάνονται στην εγγύηση είναι η απόδειξη αγοράς και η τήρηση της προθεσμίας εγγύησης. Η εγγύηση εκπέπτει εφόσον η συσκευή υπέστη βλάβη, δεν χρησιμοποιήθηκε ορθά ή έλαβαν χώρα επεμβάσεις σε αυτή από μη εξουσιοδοτημένο προσωπικό.

BG - Гаранция За настоящия уред важат гаранционните условия, валидни за страната, в която е купен. С подробностите ще Ви запознае продавачът, от който сте купили уреда и към който Вие можете да се обърнете по всяко време. За да се предоставят гаранционни услуги, е необходимо да се представи документът за закупуване и да не е изтекъл гаранционният срок. Гаранцията се губи, ако уредът е повреден, неправилно използван или с недопустими изменения.

RU - Гарантия В отношении этого прибора действительны условия гарантии, предоставленные в стране приобретения. Более подробную информацию по вашему запросу в любое время предоставит магазин, в котором вы приобрели прибор. Для гарантийного обслуживания необходимо в течение гарантийного срока предъявить квитанцию о покупке. Гарантия утрачивает силу, если прибор был поврежден, использовался ненадлежащим образом или был подвергнут недовольным вмешательствам.

KZ - Кеңілдік Мынау аспапқа сатып алған мемлекетте шыққан гарантиялы шарттар жарамды. Аспапты сатып алған сатушыны сұратсаңыз, ардайым нақтылықтарды айтып береді. Гарантиялы міндеттемені пайдалану үшін сатып алған кассалық чекі болуы және гарантиялы мөзіміні өткізіп алмауы керек. Аспап сынық, дырыс пайдаланбаған немесе арнаулы емес талдаулар өткізілген болса гарантия правосы жарамсыз.

1. Garantiekarte	2. Garantiezeitraum	3. Modell(e)	4. Kaufdatum
ewt [®]	1		
5. Stempel & Unterschrift des Einzelhändlers	6. Fehler/Defekt		
7. Kontakt-Tel.-Nr. & -Anschrift			
DE Glen Dimplex Deutschland GmbH ewt-Kundendienst ☎ +49 (911) 1805 / 398 346 Fax: +49 (911) 1805 / 355 467 (0.14€/Min. aus dem dt. Festnetz, max. 0.42€/Min. aus dem Mobilfunknetz.) service@glendimplex.de AT Firma Schurz Merangasse 17 A-8010 Graz ☎ +43 (316) 32 30 41 Fax: +43 (316) 38 29 63 office@schurz.biz	CH BLUEPOINT Service Sgl, Via Cantonale 14, C.P. 46, CH - 6917 Barbengo ☎ +41 091 980 49 72 Fax: +41 091 605 37 55 eMail: info@bluepoint-service.ch www.bluepoint-service.ch NO Glen Dimplex Nordic, HAVNEGATA 24, N 7500, Stjørdal, Norway. ☎ +47 74 82 91 00 Fax: +47 74 82 91 01 eMail: email@glendimplex.no www.glendimplex.no	FR Glen Dimplex France ZI Petite Montagne Sud 12 rue des Cévennes 91017 EVRY - LISSES www.glendimplex-france.fr ES Glen Dimplex España S.L. C/ Bailén, 20, 4º, 2ª e-08010 BARCELONA ☎ +34 93 238 61 59 Fax: +34 93 238 43 75 LT UAB "Senuku prekybos centras" Pramonės pr. 6, LT-51500, Kaunas. ☎ 8-800 111 19 ☎ 8-37 21 21 46	NL Glen Dimplex Benelux B.V. – Netherlands Antennestraat 84 1322 AS Almere, Nederland E-mail: info@glendimplex.nl www.glendimplex.nl BE Glen Dimplex Benelux B.V. – Belgium Gentsestraat 60 B- 9300 Aalst, België/ Belgique E-mail: info@glendimplex.be www.glendimplex.be

DE

1. Garantiekarte
2. Garantiezeitraum (in Jahre)
3. Modell(e)
4. Kaufdatum
5. Stempel & Unterschrift des Einzelhändlers
6. Fehler/Defekt
7. Kontakt-Tel.-Nr. & -Anschrift

UK

1. Warranty Card
2. Guarantee Period (in Years)
3. Model(s)
4. Date of Purchase
5. Stamp & Signature of retailer
6. Fault/Defect
7. Contact Number & Address

FR

1. Bon de garantie
2. Période de garantie (en années)
3. Modèle(s)
4. Date d'achat
5. Cachet et signature du vendeur
6. Anomalie/Defaut
7. Nom et adresse du contact

IT

1. Scheda di garanzia
2. Periodo di garanzia (in anni)
3. Modello(i)
4. Data di acquisto
5. Timbro e firma del rivenditore
6. Guasto/defetto
7. Indirizzo e numero di contatto

ES

1. Tarjeta de garantía
2. Periodo de garantía (en años)
3. Modelo(s)
4. Fecha de adquisición
5. Sello y firma del distribuidor
6. Avería/Defecto
7. Número y dirección de contacto

PT

1. Cartão de Garantia
2. Período de Garantia (em anos)
3. Modelo(s)
4. Data de Compra
5. Carimbo e Assinatura do retalhista
6. Falha/Defeito
7. Número de Contacto e Morada

NL

1. Garantiebewijs
2. Garantieperiode (in jaren)
3. Model(len)
4. Aankoopdatum
5. Stempel & handtekening winkelier
6. Storingen & gebreken
7. Telefoonnummer & adres

DK

1. Garantikort
2. Garantitid (i år)
3. Model(ler)
4. Købsdato
5. Detailhandlers stempel & underskrift
6. Fejl/defekt
7. Kontaktnummer & -adresse

SE

1. Garantikort
2. Garantitid (i år)
3. Modell(er)
4. Inköpsdag
5. Återförsäljarens stempel och underskrift
6. Fel
7. Telefonnummer och adress för kontakt

NO

1. Garantikort
2. Garantiperiode (i år)
3. Modell(er)
4. Kjøpsdato
5. Selgers stempel og signatur
6. Feil/defekt
7. Kontaktnummer og adresse

FI

1. Takuukortti
2. Takuukaika (vuosina)
3. Malli(i)
4. Ostopäivämäärä
5. Myyntiliikkeen leima ja allekirjoitus
6. Vika/vaurio
7. Yhteysnumero ja osoite

PL

1. Karta gwarancyjna
2. Okres gwarancji (w latach)
3. Model(e)
4. Data zakupu
5. Pieczęć i podpis sprzedawcy
6. Usterka
7. Telefon i adres kontaktowy

CZ

1. Záruční list
2. Záruční doba (roky)
3. Model(y)
4. Datum zakoupení
5. Razítko a podpis prodejce
6. Porucha/chyba
7. Kontaktní číslo a adresa

LV

1. Garantijas talons
2. Garantijas periods (gadi)
3. Modelis(li)
4. Logaides datums
5. Mazumtirgotāja zīmogs un paraksts
6. Bojājums/defekts
7. Kontaktlarunis un adrese

SI

1. Garancijski list
2. Obdobje veljavnosti garancije (v letih)
3. Model(i)
4. Datum nakupa
5. Žig in podpis prodajalca
6. Pomanjkljivost/okvara
7. Kontaktna številka in naslov

SK

1. Záručný list
2. Záručné obdobie (v rokoch)
3. Model(y)
4. Dátum kúpy
5. Pечат & Podpis obchodníka
6. Porucha/závada
7. Kontaktné číslo & adresa

LT

1. Garantijos kortele
2. Garantijos laikotarpis (metais)
3. Modelis (modeliai)
4. Pirkimo data
5. Prekybininko antspaudas ir parašas
6. Gedimas / defektas
7. Numeris ir adresas kontaktams

EE

1. Garantikaart
2. Garantiaeg (aastates)
3. Model(id)
4. Ostukuupäev
5. Kaupluse tempel & allkiri
6. Vga/defekt
7. Kontaktnumber & address

HU

1. Garancialevél
2. Garancia időtartama (években)
3. Model(ek)
4. Vásárlás időpontja
5. Eladó bélyegzője és aláírása
6. Hiba/Hiány megnevezése
7. Értesítési telefonszám és cím

HR

1. Jamstvena kartica
2. Jamstveni period (u godinama)
3. Model(i)
4. Datum kupnje
5. Pечат i polpis dobavljača
6. Kvar/defekt
7. Broj i adresa za kontakt

GR

1. Κάρτα εγγύησης
2. Περίοδος ισχύος της εγγύησης (έτη)
3. Μοντέλο(α)
4. Ημερομηνία αγοράς
5. Σφραγίδα και υπογραφή εμπόρου
6. Σφάραγελόττυπο
7. Αριθμός τηλεφώνου και διεύθυνση επικοινωνίας

BG

1. Гаранционна карта
2. Гаранционен период (в години)
3. Модел(и)
4. Дата на покупка
5. Печат и подпис на търговеца
6. Печатливост/Дефект
7. Адрес и телефон за контакт

RU

1. Гарантийная карта
2. Срок действия гарантии (в годах)
3. Модель (модели)
4. Дата покупки
5. Штамп и подпись продавца
6. Неправильность/дефект
7. Номер контактного телефона и адрес

KZ

1. Кеңілдік картасы
2. Кеңілдік мерзімі
3. Үлгі(лер)
4. Сатылған күні
5. Сатушының мөрі мен қолтаңбасы
6. Кемсігік/Ақаулық
7. Байланыс телефоны және мекен-жайы