

## Basket Fire Logs

EN Installation manual / DE Montageanleitung / ES Manual de montaje / FR Notice de montage /  
IT Istruzioni di montaggio / PL Instrukcja montażu / RU инструкция по монтажу

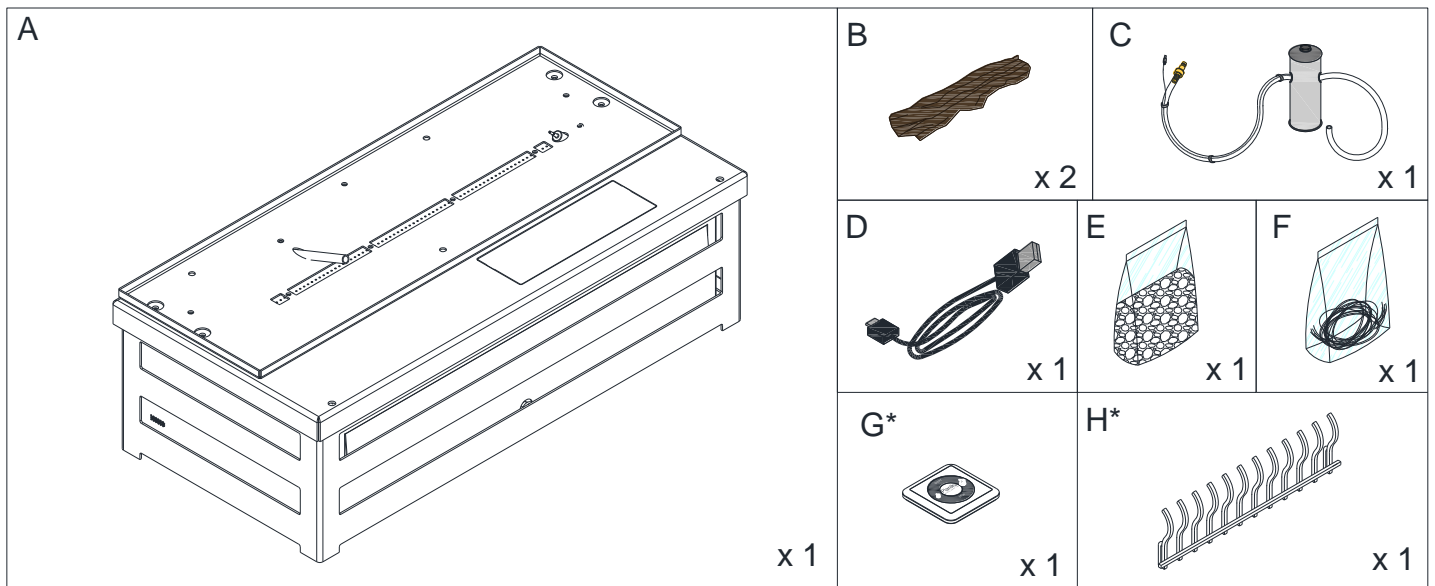

\* optional

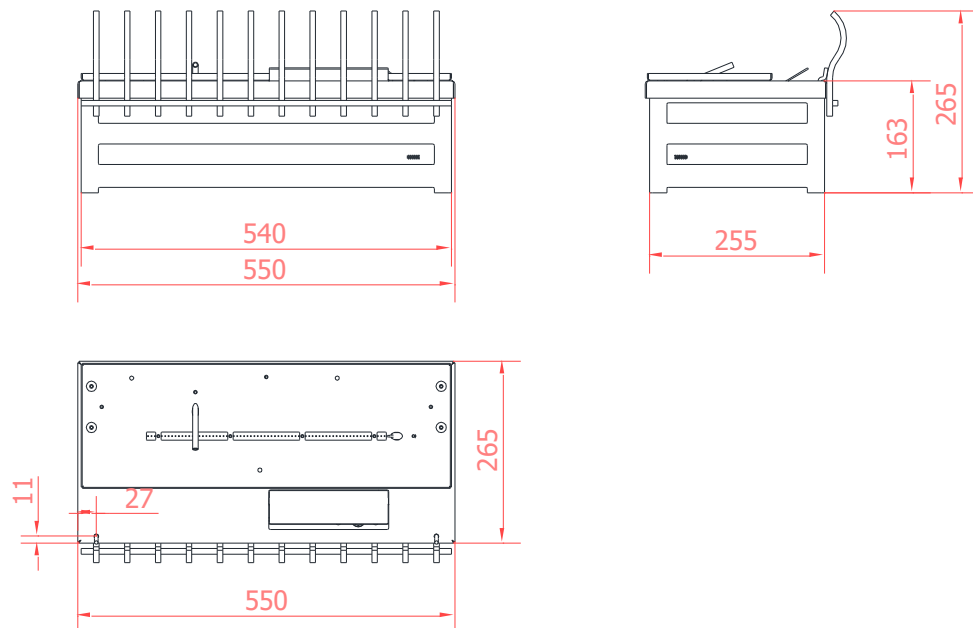

**ENGLISH**

1. For indoor use. Min. temperature of use is 10°C.
2. Room cubature for one device – min. 28 m<sup>3</sup>.
3. Room air exchange rate – min. 1/h.
4. Do not use the device in humid and drafty spaces.
5. Do not cover top ventilation openings of the device.
6. No heat-sensitive and flammable objects can be placed within a 1 meter radius from and directly above the device.
7. Do not place any objects on the top of the device.
8. There must be a CO<sub>2</sub> or dry powder fire extinguisher nearby the device.
9. For service purposes, the surrounding must allow for easy removal of the device.
10. Keep children, animals and unauthorized persons away from the device.
11. Keep the packaging and manuals for future use.

**DEUTSCH**

1. Der Kamin nur für den Einbau im Innenraum bestimmt. Erforderliche Raumtemperatur min. 10°C
2. Die Mindestkubatur für einen Kamin - min. 28 m<sup>3</sup>.
3. Luftwechselrate - min. 1/h.
4. Nicht in Bereichen verwenden, in denen Feuchtigkeit und Zugluft vorkommen können.
5. Die Lüftungsschlitze nicht zudecken.
6. Im Umkreis von einem Meter und direkt über dem Kamin sollten keine brennbare und hitzeempfindliche Gegenstände platziert werden.
7. Keine Gegenstände auf dem Kamin platzieren.
8. In der Nähe des Kamins muss sich ein Feuerlöscher (CO<sub>2</sub> oder Pulverfeuerlöscher) befinden.
9. Die Montage des Kamins muss eine problemlose Herausnahme zu Wartungszwecken ermöglichen.
10. Den Kamin an einem für Kinder, Unbefugte und Tiere unzugänglichen Ort installieren.
11. Verpackung und Gebrauchsanweisung aufbewahren.

**ESPAÑOL**

1. Producto para uso interno. Usar a una temperatura min. de 10°C
2. Volumen de la habitación para un producto - mín. 28 m<sup>3</sup>.
3. Intercambio de aire en la habitación - mín. 1 / h.
4. No lo use en lugares con corrientes de aire o humedad.
5. No cubra las ranuras de ventilación.
6. No poner elementos inflamables o sensibles a altas temperaturas dentro de un radio de 1 metro del dispositivo y directamente sobre el dispositivo.
7. Está prohibido colocar objetos en el dispositivo.
8. Debe haber un extintor de incendios (CO<sub>2</sub>) o un extintor de polvo cerca.
9. La instalación del dispositivo debe permitir una extracción fácil para el mantenimiento.
10. El dispositivo debe estar protegido contra el acceso de niños, animales y personas no autorizadas.
11. Guarde el embalaje y las instrucciones.

**FRANÇAIS**

1. Produit à usage interne. Utiliser à une température min. de 10°C.
2. Volume de la pièce pour un produit - min. 28 m<sup>3</sup>.
3. Échange d'air dans la chambre - min. 1/h.
4. Ne pas utiliser dans des endroits humides ou avec des courants d'air.
5. Ne couvrez pas les fentes de ventilation.
6. Ne pas avoir d'objets inflammables ou sensibles aux températures élevées dans un rayon de 1 mètre de l'appareil ou directement sur l'appareil.
7. Il est interdit de placer des objets sur l'appareil.
8. Il doit y avoir un extincteur (CO<sub>2</sub>) ou un extincteur à poudre à proximité.
9. L'installation de l'appareil doit permettre un retrait facile pour l'entretien.
10. L'appareil doit être protégé contre l'accès des enfants, des animaux et des personnes non autorisées.
11. Conservez l'emballage et les instructions.

1. Dispositivo solo per uso interno. Utilizzare a una temperatura min. di 10°C.
2. Cubatura minima della stanza per il dispositivo – 28 m<sup>3</sup>.
3. Ricambio d'aria nella stanza - min. 1/h.
4. Non usare in luoghi umidi e soggetti a correnti d'aria.
5. Non coprire le fessure di ventilazione.
6. Non posizionare gli oggetti infiammabili o sensibili ad alte temperature entro un raggio di 1 metro e direttamente al di sopra del dispositivo.
7. È vietato posizionare oggetti sul dispositivo.
8. Nelle vicinanze del dispositivo, posizionare l'estintore (CO<sub>2</sub>) o un estintore a polvere.
9. L'installazione del dispositivo deve consentire una facile rimozione per un eventuale manutenzione.
10. Il dispositivo deve essere protetto dall'accesso di bambini, animali e persone non autorizzate.
11. Conservare la confezione originale e le istruzioni d'uso.

1. Urządzenie wyłącznie do użytku wewnętrznego. Używać w temperaturze min. 10°C.
2. Kubatura pomieszczenia dla jednego urządzenia - min. 28 m<sup>3</sup>.
3. Wymiana powietrza w pomieszczeniu - min. 1/h.
4. Nie używać w miejscach występowania wilgoci i przeciągów powietrza.
5. Nie zakrywać otworów wentylacyjnych urządzenia.
6. W promieniu 1 metra od oraz bezpośrednio nad urządzeniem nie mogą znajdować się przedmioty łatwopalne i wrażliwe na działanie wysokich temperatur.
7. Zabrania się umieszczania jakichkolwiek przedmiotów na urządzeniu.
8. W pobliżu urządzenia musi znajdować się sprawna gaśnica śniegowa (CO<sub>2</sub>) lub proszkowa.
9. Montaż urządzenia musi umożliwiać bezproblemowe wyjęcie go w celu serwisowania.
10. Urządzenie należy zabezpieczyć przed dostępem dzieci, zwierząt oraz osób niepowołanych.
11. Należy zachować opakowanie oraz instrukcje.

1. Устройство предназначено только для использования внутри помещений. Используйте в температуре 10°C.
2. Минимальная кубатура помещения для одного устройства составляет 28 м<sup>3</sup>
3. Обмен воздуха в помещении – мин. раз в час.
4. Не разрешается устанавливать устройство в непосредственной близости к источникам влаги, а также в помещениях со сквозняком.
5. Не закрывать вентиляционных щелей на устройстве.
6. Любые легковоспламеняющиеся и чувствительные на влияние высокой температуры предметы должны находиться за пределами изделия в радиусе мин. 1 м. Одновременно их нельзя устанавливать непосредственно над камином.
7. Запрещается размещать на устройстве любые предметы.
8. Рядом с устройством должен находиться надежный углекислотный (CO<sub>2</sub>) или порошковый огнетушитель.
9. Устройство должно быть установлено таким образом, чтобы его легко можно было извлечь для сервиса.
10. Устройство должно быть защищено от детей, животных и посторонних лиц.
11. Необходимо сохранить оригинальную упаковку устройства, а также настоящую инструкцию.

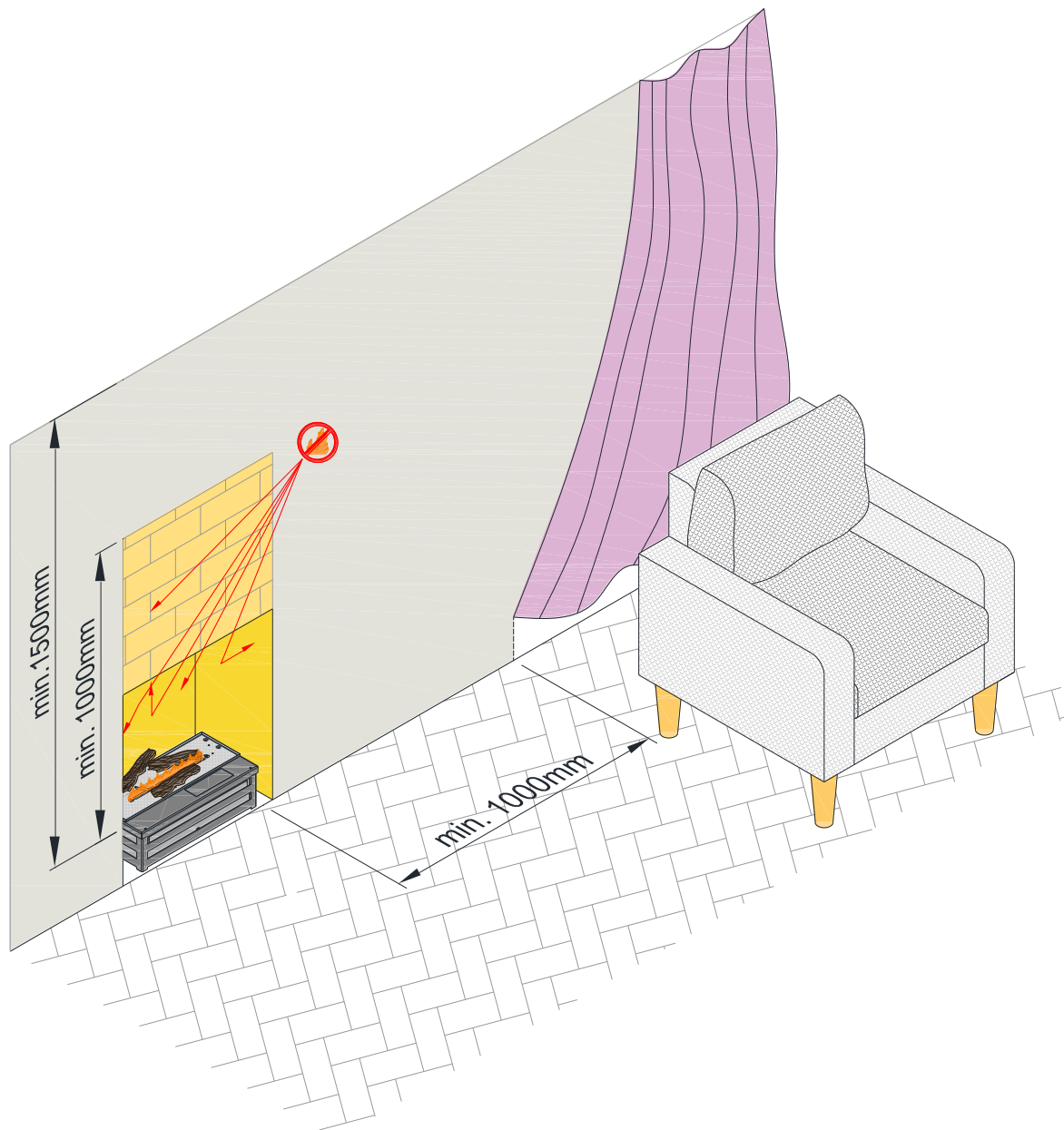

- EN** The fireplace housing must be made of non-flammable materials and insulated from any flammable elements of the construction. Use only fasteners and adhesives that are resistant to high temperature.
- DE** Das Gehäuse aus nicht brennbaren Materialien angefertigt, von allen brennbaren Elementen der Konstruktion isoliert.
- ES** El encajamiento debe ser de materiales no combustibles, aislado de todos los elementos inflamables de la estructura. Los conexiones y aglutinantes deben ser resistentes a altas temperaturas.
- FR** L'encastrement doit être de matériaux incombustibles, isolé de tous les éléments inflammables de la construction. Les raccordement et liants doivent être résistants aux hautes températures.
- IT** La struttura ad incasso deve essere fatta di materiali non combustibili, isolati da tutti gli elementi infiammabili della struttura. Collegamenti e leganti devo essere resistenti alle alte temperature.
- PL** Zabudowa wykonana z materiałów niepalnych, odizolowana od wszelkich palnych elementów konstrukcji. Łączenia i spoiwa odporne na działanie wysokich temperatur.
- RU** Конструкция, в которой установлен камин должна быть изготовлена из невоспламеняющихся материалов, и она должна быть изолированной от любых воспламеняющихся элементов. В качестве соединений, адгезивных веществ используйте термостойкие продукты.

1.

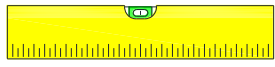

+/- 2mm

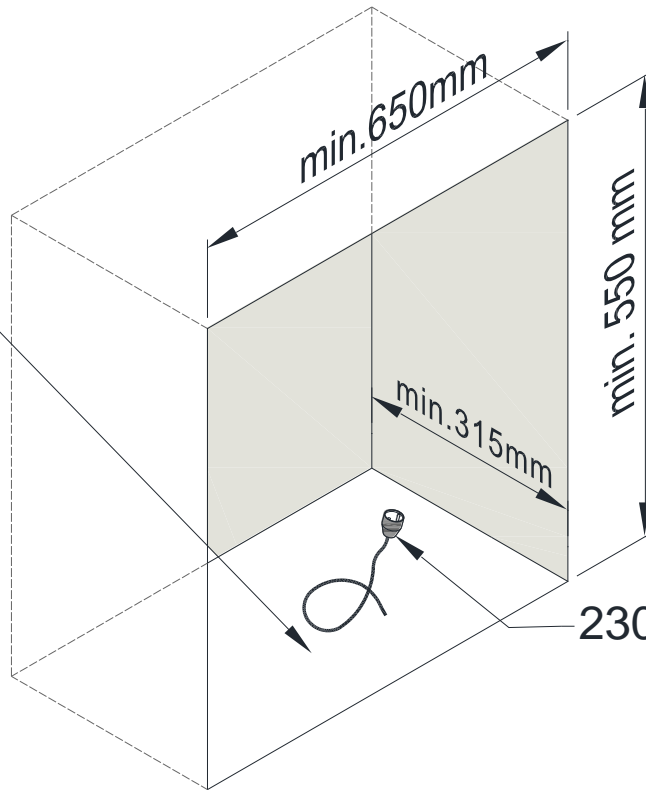

230 V, 50 Hz, PE

2.

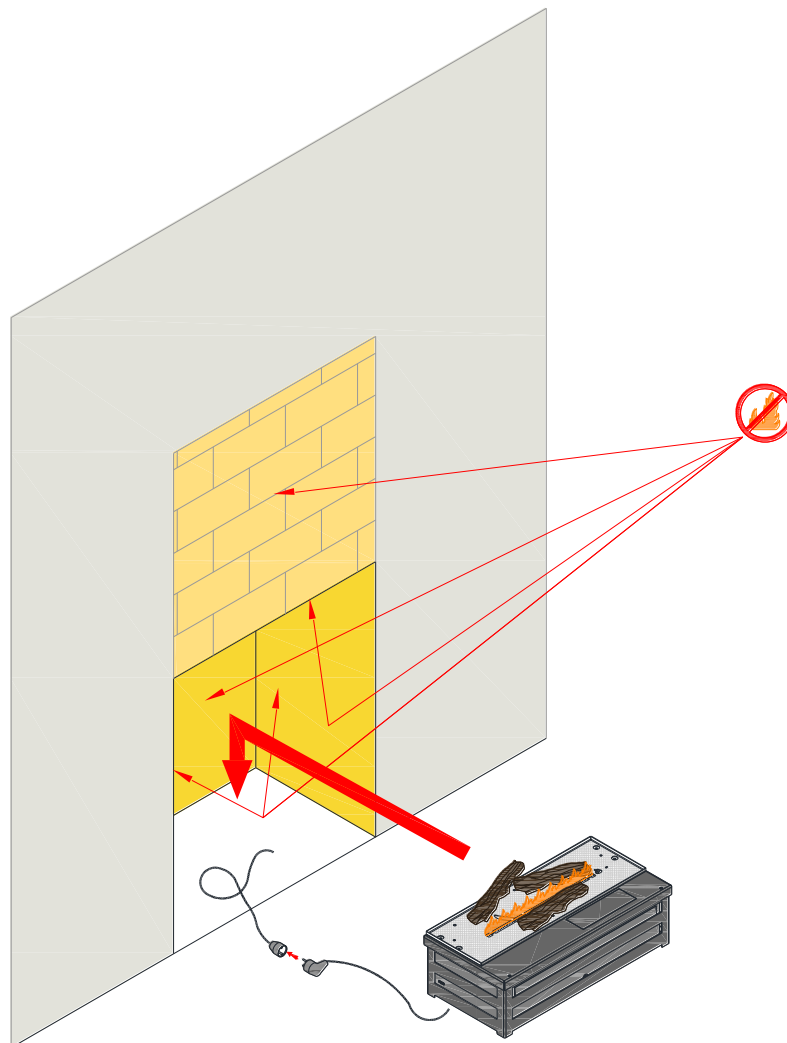

### 3. Optional

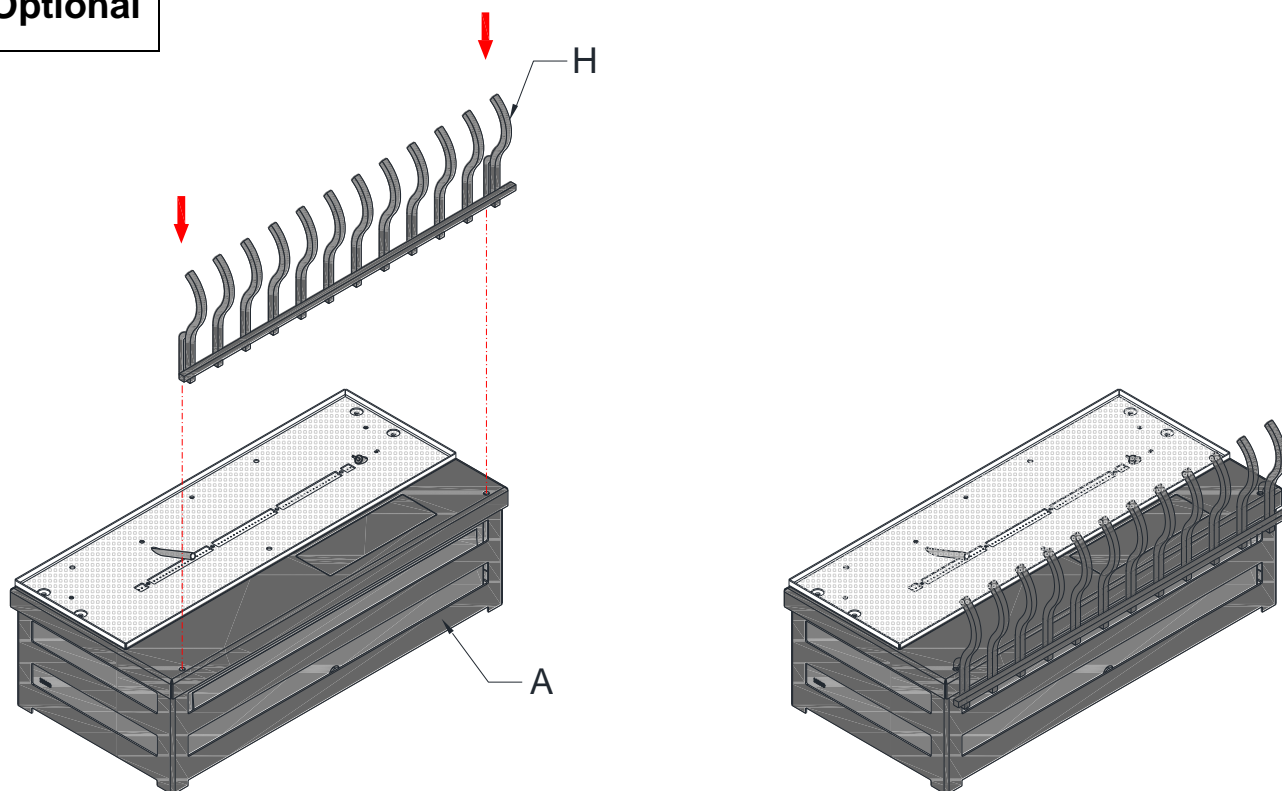

### 4.

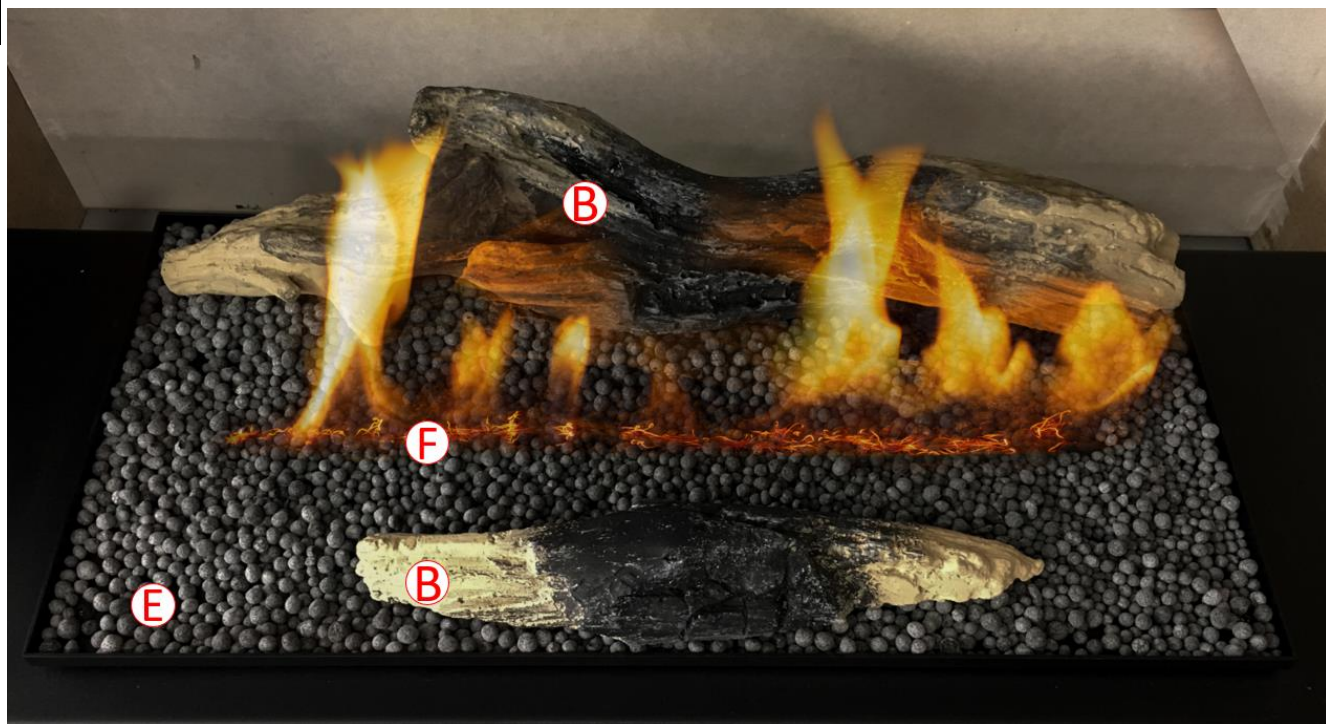

**EN** Distribute the granules (E) evenly. Stretch the wires (F) and place them in the flame line.

**DE** Das Dekogranulat (E) gleichmäßig verteilen. Das Glühmaterial (F) ausleiern und auf der Feuerlinie hinlegen.



**FR** Répartir les granulés (E) uniformément. Etendre et placer les fibres (F) dans toute la ligne de flamme..



**ES** Extienda los gránulos (E) de manera uniforme. Desplegue y coloque las fibras (F) en la línea del fuego..

**IT** Distribuire uniformemente i granuli (E). Allungare le fibre (F) e posizionarle sulla linea di fiamma.

**PL** Rozłóż granulat (E) równomiernie. Włókna (F) rozciągnij i umieść w linii płomienia.

**RU** Разместить гранулированные камни (E) равномерно. Растянуть тлеющую проволоку (F) параллельно линии огня .

-  — EN HOT AIR  
 DE HEIßLUFT  
 FR AIR CHAUD  
 ES AIRE CALIENTE  
 IT AREA CALDA  
 PL Ciepłe powietrze  
 RU ГОРЯЧИЙ ВОЗДУХ
-  — EN COLD AIR  
 DE KALTLUFT  
 FR AIR FROID  
 ES AIRE FRIO  
 IT AREA FREDDA  
 PL Chłodne powietrze  
 RU ХОЛОДНЫЙ ВОЗДУХ

-  — EN VENTILATION GRATE  
 DE LÜFTUNGSGITTER  
 FR GRILLE DE VENTILATION  
 ES REJILLA DE VENTILACIÓN  
 IT GRIGLIA DI VENTILAZIONE  
 PL KRATKA WENTYLACYJNA  
 RU ВЕНТИЛЯЦИОННАЯ РЕШЕТКА
-  — EN NON-FLAMMABLE MATERIAL  
 DE NICHT BRENNBARE MATERIALIEN  
 FR MATÉRIAU NON INFLAMMABLE  
 ES MATERIAL NO INFLAMMABLE  
 IT MATERIALE NON INFIAMMABILE  
 PL MATERIAŁ NIEPALNY  
 RU НЕВОСПЛАМЕНЯЮЩИЙСЯ МАТЕРИАЛ

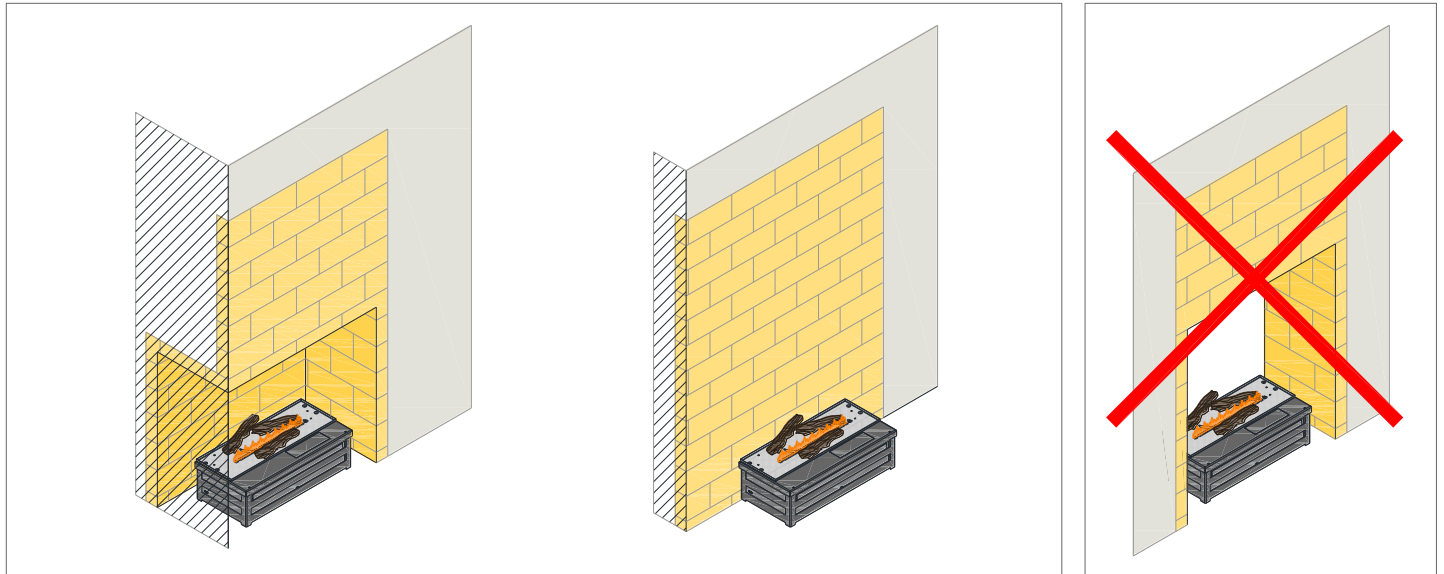

## AC

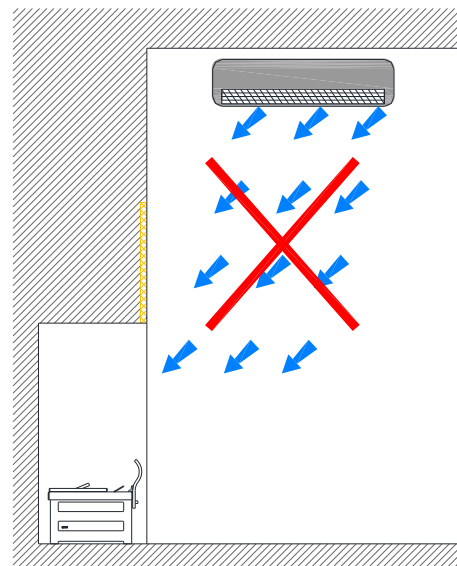
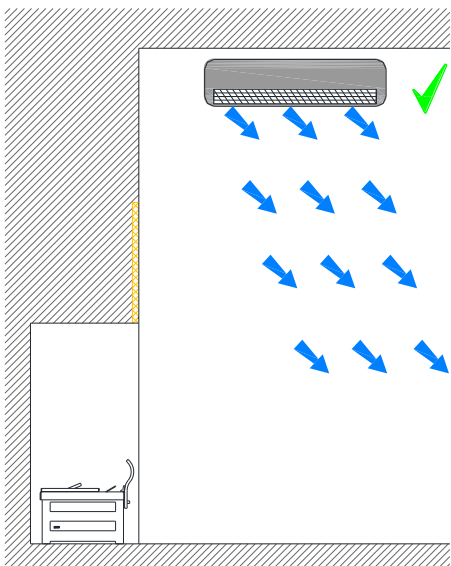

# TV

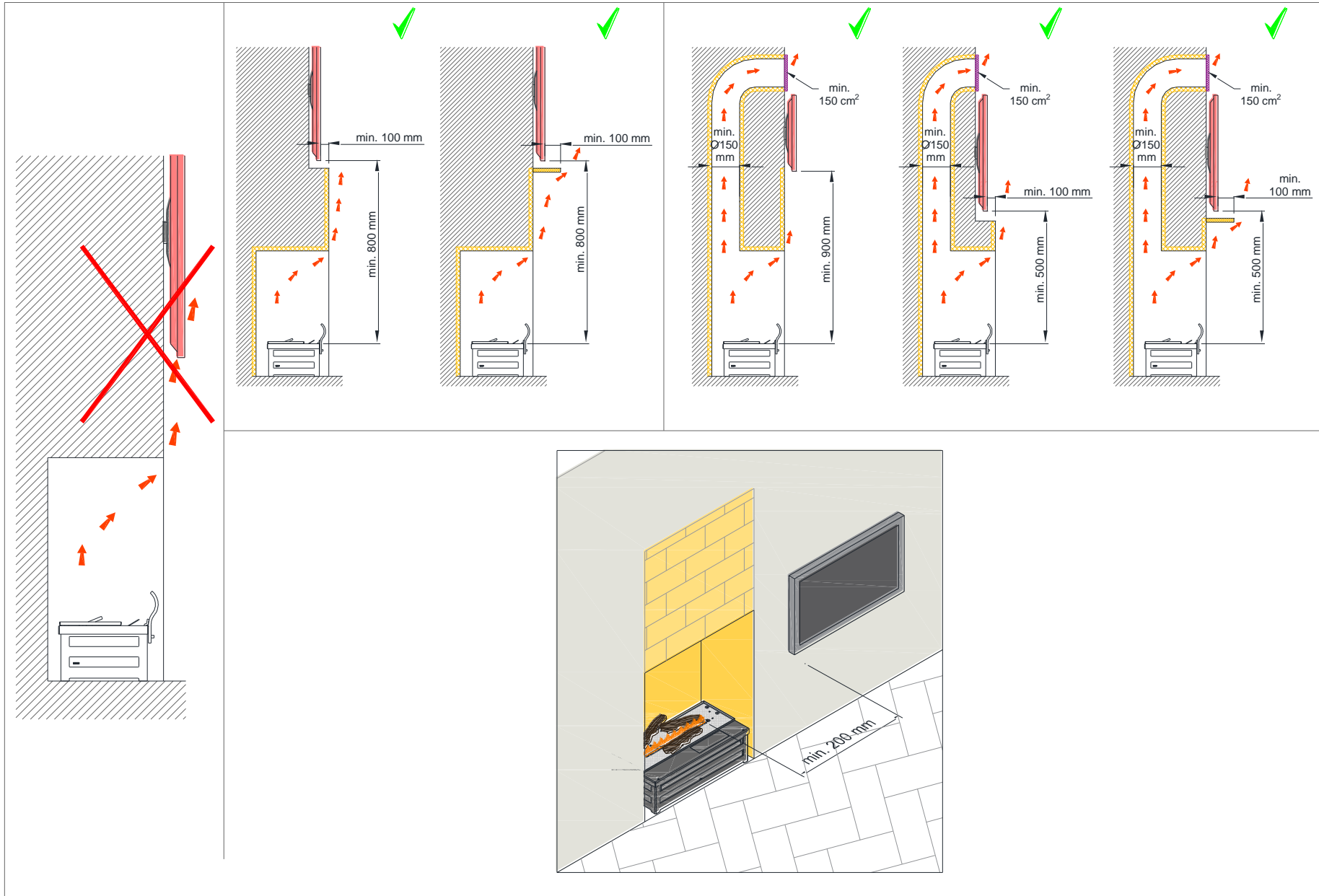



## Basket Fire Logs

|           |                                  |    |
|-----------|----------------------------------|----|
| <b>EN</b> | INSTRUCTION MANUAL .....         | 14 |
| <b>DE</b> | BEDIENUNGSANLEITUNG .....        | 18 |
| <b>FR</b> | NOTICE D'UTILISATION .....       | 20 |
| <b>ES</b> | MANUAL DE USUARIO .....          | 22 |
| <b>IT</b> | MANUALE D'USO .....              | 24 |
| <b>PL</b> | INSTRUKCJA OBSŁUGI .....         | 26 |
| <b>RU</b> | ИНСТРУКЦИЯ ПО ЭКСПЛУАТАЦИИ ..... | 28 |



## ENGLISH

The product is a decorative device creating real fire. Read the included documentation prior to installing and operating the device. Consult the local regulations for fireplaces.

- Do not turn on the device in case of fuel spill.
- Do not interfere in the fuel filler when the device is operating.
- Do not interfere in the device construction.
- Do not touch the filament and other hot elements.
- Do not transport the device if fueled.
- Do not leave an operating device unattended.

## DEUTSCH

Es ist ein Dekorationsprodukt und es brennt mit echtem Feuer. Vor der Montage und vor der Inbetriebnahme des Kamins lesen Sie bitte die beigelegte Dokumentation. Machen Sie sich mit den lokalen Vorschriften bezüglich der Kamine vertraut.

- im Falle des Brennstoffauslaufs, das Gerät nicht einschalten
- falls der Kamin im Betrieb ist, die Einfüllöffnung nicht berühren
- in die Konstruktion des Gerätes nicht eingreifen
- das Glühelement und andere warmen Elemente nicht berühren
- den, mit Brennstoff nachgefüllten Kamin nicht transportieren
- das Gerät im Betrieb nicht ohne Aufsicht lassen.

## ESPAÑOL

El producto es un dispositivo decorativo que produce fuego real. Familiarícese con la documentación adjunta antes de instalar e iniciar el dispositivo. Familiarícese con las regulaciones locales sobre chimeneas.

- No encienda el dispositivo si el combustible se derrama fuera del tanque.
- No toque el llenador de combustible cuando el dispositivo esté funcionando.
- No modifique la construcción del dispositivo.
- No toque el filamento o las partes calientes.
- No transporte el dispositivo con combustible.
- No deje el dispositivo funcionando sin supervisión.

## FRANÇAIS

Le produit est un dispositif décoratif qui produit un feu réel. Familiarisez-vous avec la documentation ci-jointe avant d'installer et de démarrer l'appareil. Familiarisez-vous avec les réglementations locales concernant les cheminées.

- Ne démarrez pas l'appareil en cas de débordement
- Ne touchez pas le lieu de remplissage de carburant lorsque l'appareil est en marche.
- Ne modifiez pas la construction de l'appareil.
- Ne touchez pas le filamento ou les parties chaudes.
- Ne transportez pas l'appareil avec du carburant.
- Ne laissez pas l'appareil fonctionner sans surveillance.

## ITALIANO

Prodotto è un dispositivo decorativo che produce un vero fuoco. Familiarizzare con il manuale allegato prima di installare e avviare il dispositivo. Familiarizzare con le normative locali relative ai camini.

- Non avviare il dispositivo nel caso di fuoriuscita di carburante dal serbatoio.
- Non operare nei pressi di bocchettone di riempimento quando il dispositivo è in funzione.
- Non interferire nella costruzione del dispositivo.
- Non toccare la resistenza o le parti calde del dispositivo.
- Non trasportare il dispositivo con carburante.
- Non lasciare incustodito il dispositivo.

## POLSKI

Produkt jest urządzeniem dekoracyjnym wytwarzającym prawdziwy ogień. Zapoznaj się z załączoną dokumentacją przed montażem i uruchomieniem urządzenia. Zapoznaj się z lokalnymi przepisami dotyczącymi kominków.

- Nie uruchamiaj urządzenia w przypadku rozlania paliwa poza zbiornik.
- Nie operuj przy wlewaniu paliwa, gdy urządzenie jest uruchomione.
- Nie ingeruj w konstrukcję urządzenia.
- Nie dotykaj żarnika oraz rozgrzanych elementów.
- Nie transportuj urządzenia z paliwem.
- Nie pozostawiaj uruchomionego urządzenia bez nadzoru.

## РУССКИЙ

Продукт является декоративным изделием, производящим настоящий огонь. Ознакомьтесь с приложенной документацией перед монтажом и запуском устройства. Ознакомьтесь с местными правилами, касающимися каминов.

- Не включать устройства в случае утечки топлива из бака.
- Не заправлять камин топливом, когда устройство работает.
- Не вмешиваться в конструкцию устройства.
- Не трогать нити накаливания и горячих элементов.
- Нельзя перемещать устройство, когда наполнено топливом.
- Не оставлять запущенного устройства без присмотра.

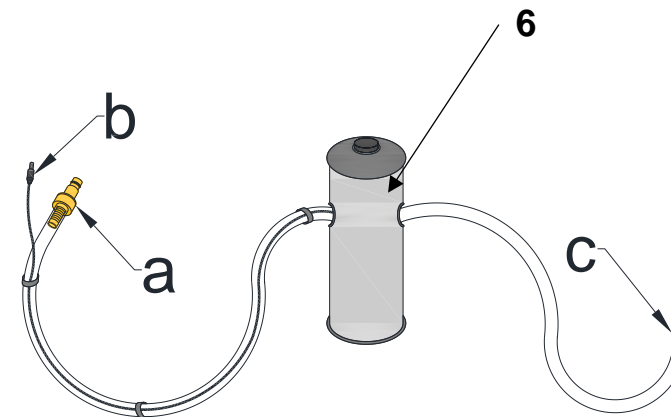
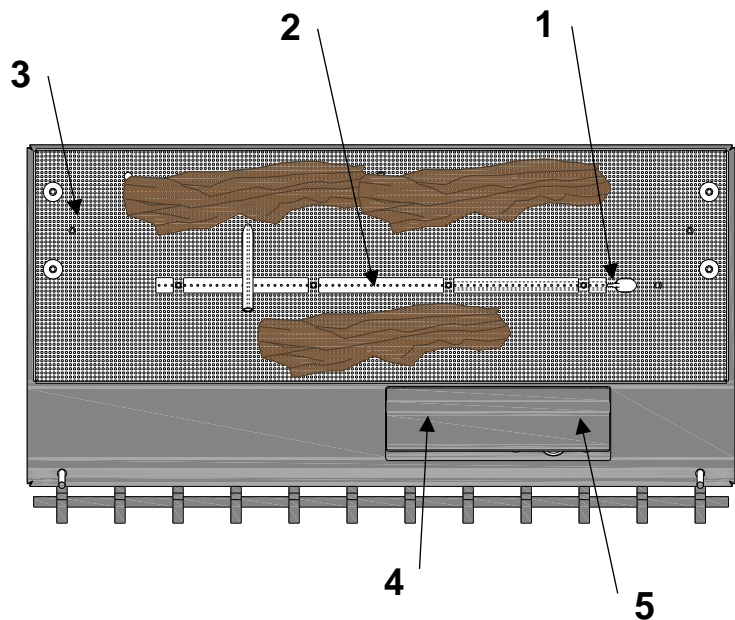

| EN                                 | DE                           | ES                                   | FR                     |
|------------------------------------|------------------------------|--------------------------------------|------------------------|
| 1. Filament                        | 1. Glühelement               | 1. Filamento                         | 1. Filament            |
| 2. Burner                          | 2. Feuerungsleiste           | 2. Hogar                             | 2. Foyer               |
| 3. Device surface                  | 3. Feuerungsrost             | 3. Rejilla                           | 3. Brûleur             |
| 4. Control panel                   | 4. Bedienpanel               | 4. Panel de control                  | 4. Panneau de commande |
| 5. Fuel filler                     | 5. Brennstofftanköffnung     | 5. Llenado de combustible            | 5. Remplissage         |
| 6. Fuel pump (a, b, c)             | 6. Brennstoffpumpe (a, b, c) | 6. Bomba (a, b, c)                   | 6. Pompe (a, b, c)     |
| IT                                 | PL                           | RU                                   |                        |
| 1. Resistenza                      | 1. Żarnik                    | 1. Нить накаливания                  |                        |
| 2. Focolare                        | 2. Palenisko                 | 2. Желоб пламени                     |                        |
| 3. Bruciatore                      | 3. Ruszt                     | 3. Верхняя плита                     |                        |
| 4. Pannello di controllo           | 4. Panel sterowania          | 4. Панель управления                 |                        |
| 5. Bocchettone di riempimento      | 5. Wlew paliwa               | 5. Отверстие для наполнения топливом |                        |
| 6. Pompa di rifornimento (a, b, c) | 6. Pompa paliwa (a, b, c)    | 6. топливный насос (a, b, c)         |                        |

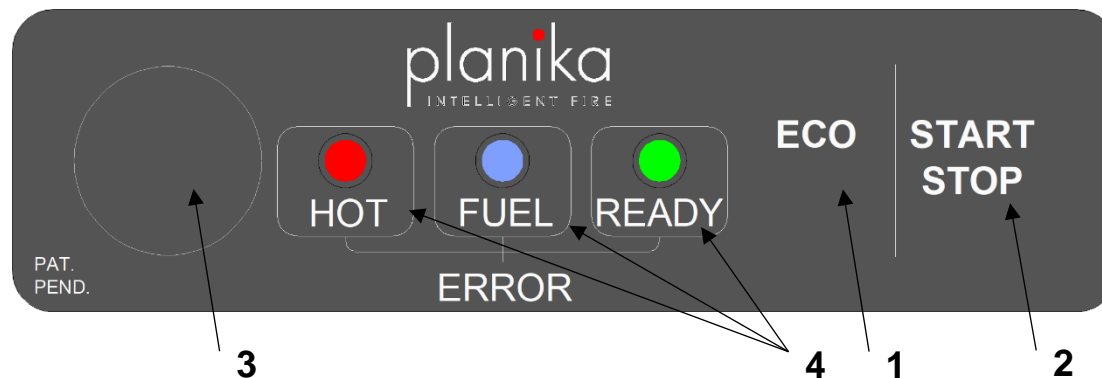

| EN                                      | DE                              | ES                                | FR                                    |
|---|---------------------------------|-----------------------------------|---------------------------------------|
| 1. ECO mode                             | 1. ECO Modus                    | 1. Modo Eco                       | 1. Mode ECO                           |
| 2. Flame ignition / flame extinguishing | 2. Schaltet den Kamin ein / aus | 2. Encendido / extinción de fuego | 2. Allumage / extinction de la flamme |
| 3. Service socket                       | 3. Servicesteckdose             | 3. Toma de servicio               | 3. Fente de service                   |
| 4. Control diodes                       | 4. Kontroll-Dioden              | 4. Diodos de control              | 4. Diodes de contrôle                 |

| IT                                     | PL                                  | RU                                 |
|--|-------------------------------------|------------------------------------|
| 1. Modalità ECO                        | 1. Tryb ECO                         | 1. Режим ECO                       |
| 2. Accensione/Spengimento della fiamma | 2. Odpalenie / wygaszenie płomienia | 2. Запуск камина / гашение пламени |
| 3. Spina di servizio                   | 3. Gniazdo serwisowe                | 3. Сервисное гнездо                |
| 4. LED di controllo                    | 4. Diody kontrolne                  | 4. Сигнализационные диоды          |



**EN** Diodes OFF / **DE** Dioden ausgeschaltet / **ES** Diodos apagados / **FR** Diodes éteintes / **IT** LED spenti / **PL** Diody wyłączone / **RU** Диоды не светятся /





**EN** Diodes ON / **DE** Dioden eingeschaltet / **ES** Diodos encendidos / **FR** Diodes allumées / **IT** LED accesi / **PL** Diody włączone / **RU** Диоды светятся /



**EN** Blinking diodes / **DE** Blinkende Dioden / **ES** Diodos parpadeantes / **FR** Diodes clignotante / **IT** LED lampeggianti / **PL** Diody migające / **RU** Диоды мигают /

## FUEL FILLING

1. If the tank is empty (  ) or you want to fill the fuel, open the fuel inlet (I), firmly connect the pump hose 'a' (click!) and power cable 'b' (II) (  ). **ATTENTION!** Do not refuel when the flame is ignited!



ENGLISH

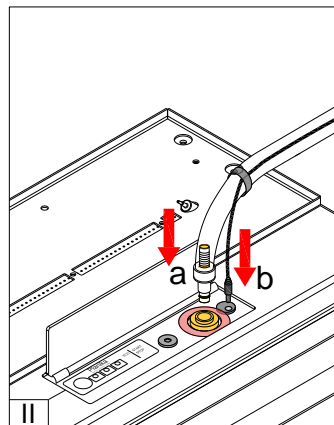
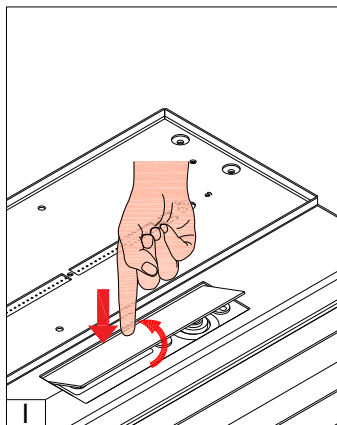

2. Place the fuel container stably on the floor and insert the pump hose 'c' (III). Press and hold the button on the pump to start refuelling (IV).

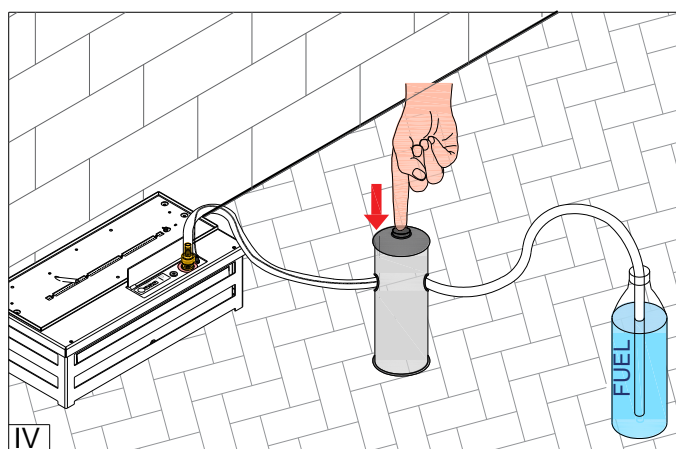
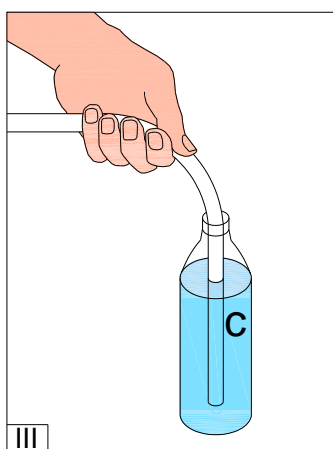

Once the fuel container has been emptied, replace it with a full one and start the pump again (see point 2).

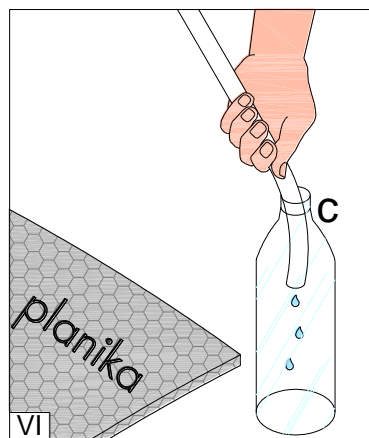
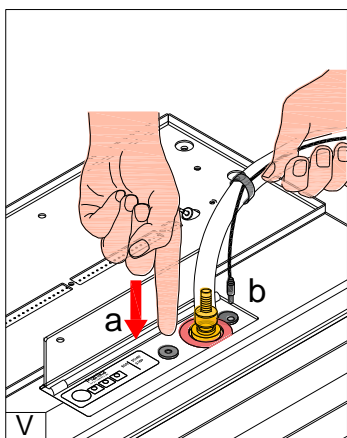

The pump will stop when the tank is full (sound +  ).

3. Disconnect the power cable 'b'. To disconnect the pump, hold the end of the hose 'a' and firmly press the plate in the place marked with a sticker (V). Close the fuel inlet.
4. Shake the remaining fuel from the hose 'c' to the container and place the pump in the bag (VI).



## FLAME IGNITION

The green diode  indicates that the device is ready to ignite the flame.

Press and hold **START** for 3 seconds. Flame ignition will take 2-10 minutes (  ). The smell of ethanol vapours can be present during the ignition. The diode **READY** off (  ) indicates that the flame has been ignited and the device reached the working temperature.

## FLAME HEIGHT REGULATION

When the flame is ignited, press **ECO** to lower the flame (two sound signals). Press **ECO** again to increase the flame height (one sound signal).

**ATTENTION!** In case the device temperature is too high, the flame will be automatically lowered (**ECO**) and the height regulation blocked. If the temperature keeps increasing, the device will be turned off.

## FLAME EXTINGUISHING

Press **STOP** to extinguish the flame (sound signal +  **HOT**).

You can ignite the flame again when the device is cooled – the green diode **READY** ( **READY**).





















## FAST START

The **FAST START** offers faster flame ignition (when the device is ready ( **READY**), the power consumption is 60 W higher). The function is enabled by default.

To disable **FAST START**, press and hold **ECO** for 10 seconds (four sound signals). To enable the function, press and hold **ECO** for 10 seconds (two sound signals).

## ERRORS

Some alarms are accompanied by a sound signal. Press **START/STOP** to mute.

| Lp. | DIODES  | SOLUTION<br><i>(contact the Service Department if the solution does not eliminate the error)</i>   |
|-----|---|--|
| 1.  |  <b>HOT</b>  <b>FUEL</b>  <b>READY</b>    | The device is being cooled. Wait for the green diode  <b>READY</b> .   |
| 2.  |  <b>HOT</b>  <b>FUEL</b>  <b>READY</b> | The device run out of fuel while operating. The device is being cooled. Wait for the red diode to turn off. Refill the tank.   |
| 3.  |  <b>HOT</b>  <b>FUEL</b>  <b>READY</b> | An internal fuel spill occurred. Disconnect the pump. Wipe the visible liquid and wait for min. 1 hour. Press and hold <b>ECO</b> for 10 seconds. If the error is not eliminated, wait for min. 24 hours.  |
|     |   | If the error occurred during flame ignition, it means that the ignition time has been exceeded. Press and hold <b>ECO</b> for 10 seconds.  |
| 4.  |  <b>HOT</b>  <b>FUEL</b>  <b>READY</b> | Device error. Press and hold <b>ECO</b> for 10 seconds.  |
| 5.  |  <b>HOT</b>  <b>FUEL</b>  <b>READY</b> | Tank overfilled. Contact the Service Department.   |
| 6.  |  <b>HOT</b>  <b>FUEL</b>  <b>READY</b> | Room temperature too low (<10°C) or device error. Increase the room temperature. Press and hold <b>ECO</b> for 10 seconds. Wait for the green diode  <b>READY</b> . |



## FUEL

Use only fuels consisting of **86-96,6%** ethanol by volume. FANOLA® is the recommended fuel. Do not use gel, thick and viscous fuels or fuels of improper electric conductivity. The values must be compliant with those of FANOLA®. Other fuels, such as dehydrated ethanol (i.e. consisting of more than 96,6% by volume ethanol) will cause a device error and loss of the guarantee. **Fuels consisting of 100% by volume ethanol will damage the device.**

**CLEANING** – Clean with a damp cloth and delicate detergents, only when the device is turned off and cooled.

**SERVICE** - (keep the provided USB cable for servicing purposes) We are available on livechat at [www.planikafires.com/service](http://www.planikafires.com/service)



1. Ist der Brennstofftank leer (  ) und möchten Sie den Brennstoff nachfüllen öffnen Sie die Einfüllklappe und (I), schließen Sie die Brennstoffpumpe 'a' (es wird ein Klick-Geräusch zu hören!) und elektrische Leitung 'b' (II) (  ). **ACHTUNG!** Wenn die Flamme brennt, den Brennstoff nicht nachfüllen!

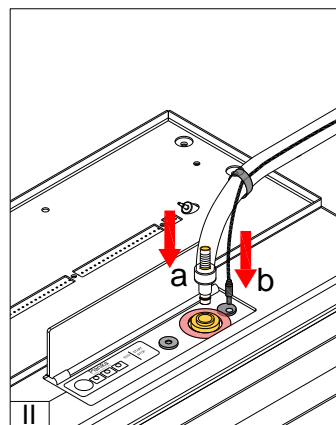
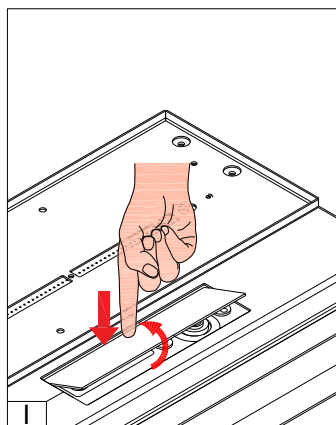

2. Stellen Sie den Behälter mit dem Brennstoff stabil auf dem Boden (III) Stecken Sie das steife Rohr in den Kanister hinein, wovon der Brennstoff in den Tank des Gerätes hineingepumpt werden soll. Drücken Sie den Knopf auf der Pumpe (IV), um Brennstoffnachfüllen zu beginnen.

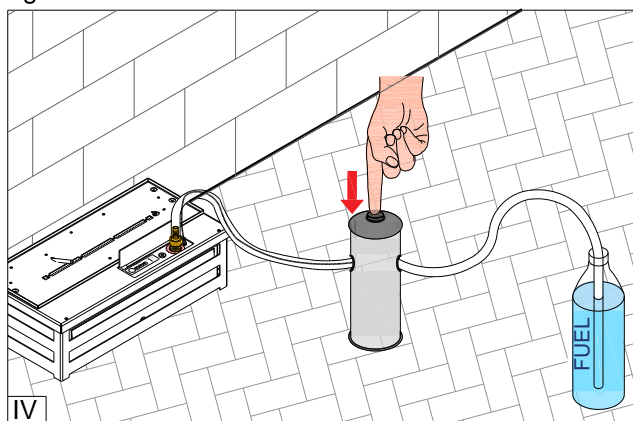
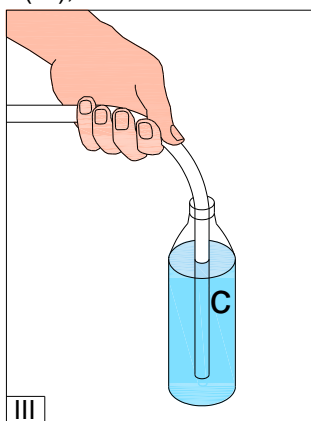

Falls der Kanister leer ist, können Sie den Tank auf einen neuen austauschen und die Pumpe wieder aktivieren. (Siehe Punkt. 2).

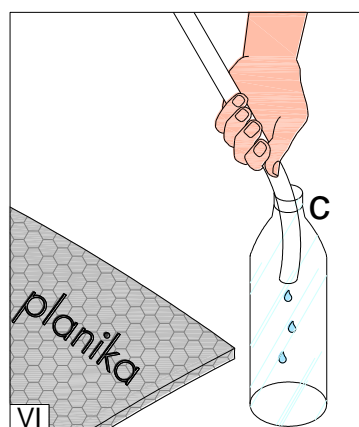
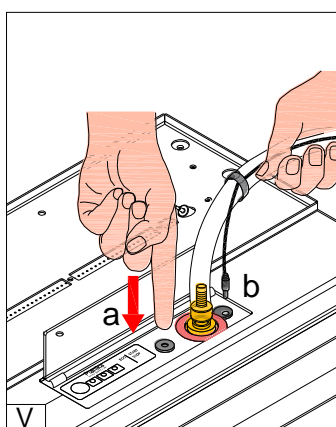

Wenn der Brannstofftank befüllt wird, wird die Pumpe deaktiviert (Signalton +  ).

3. Trennen Sie die elektrische Leitung vom Gerät 'b'. Ziehen Sie den Pumpenschlauch indem Sie die untere Metallfläche stark eindrücken (markiert 'a' mit einem Aufkleber) (V). Schließen Sie Einfüllklappe zu.
4. Schütteln Sie den restlichen Kraftstoff vom Pumpenschlauch 'c' in den Behälter und stecken Sie die Pumpe in die Pumpenschutzhülle (VI).



## FLAMMENZÜNDUNG

Die grüne Diode  bedeutet, dass der Kamin betriebsbereit ist.

Drücken Sie **START** für 3 Sekunden. Die Flammenzündung dauert 2-10 Minuten (  ). In dieser Zeit kann der Geruch von Kraftstoffdämpfen zu spüren sein a. Die ausgeschaltete Diode **READY** (  ) bedeutet, dass die Flamme gezündet wurde und der Kamin die Betriebstemperatur erreicht hat.

## REGULIERUNG DER FLAMMENHÖHE

Wenn die Flamme brennt, drücken Sie **ECO**, um die Flammenhöhe zu verringern (zwei Signaltöne). Um die Flammenhöhe zu vergrößern, drücken Sie noch mal **ECO** (ein Signalton).

**ACHTUNG!** Falls die Temperatur des Gerätes zu hoch ansteigt, wird die Flammenhöhe automatisch verringert (**ECO**), und die Regulierung der Flammenhöhe wird nicht mehr möglich. Falls die Temperatur wieder ansteigen wird, wird der Kamin automatisch ausgeschaltet.

## FLAMMENAUSLÖSCHUNG

Um die Flamme auszulöschen, drücken Sie **STOP** (es werden ein Signalton zu hören +  **HOT**).

Die erneute Inbetriebnahme ist erst nach Abkühlung des Kamins möglich.– grüne Diode **READY** ( **READY**).





















## FAST START

Die Funktion **FAST START** ermöglicht schnelle Flammenzündung (Energieverbrauch im Standby-Modus für Flammenzündung ( **READY**) und ist um ca. 60 W höher). Diese Funktion ist fabrikmäßig eingeschaltet.

Um **FAST START** einzuschalten, drücken Sie **ECO** für 10 Sekunden (vier Signaltöne). Um die Funktion erneut einzuschalten drücken Sie **ECO** in 10 Sekunden (zwei Signaltöne).

## ALARMMELDUNGEN

Manche Fehler werden zusätzlich mit einem Signalton gemeldet. Um den Signalton leiser zu machen, drücken Sie **START/STOP**.

| Nr | SIGNALMELDUNGEN   | FEHLERBEHEBUNG<br>(Falls der Fehler nicht behoben wurde, setzen Sie sich mit dem Service in Verbindung)   |
|----|---|---|
| 1. |  <b>HOT</b>  <b>FUEL</b>  <b>READY</b> | Der Kamin wird abgekühlt. Bitte warten bis die grüne Diode erscheint.  <b>READY</b> .  |
| 2. |  <b>HOT</b>  <b>FUEL</b>  <b>READY</b> | Der Brennstoffbehälter ist leer (wenn der Kamin im Betrieb ist). Das Gerät wird abgekühlt. Bitte warten bis die rote Diode erlischt und den Brennstoff nachfüllen.  |
| 3. |  <b>HOT</b>  <b>FUEL</b>  <b>READY</b> | Brennstoffauslauf. Bitte die Brennstoffpumpe vom Gerät trennen. Die Flüssigkeit wischen und mind. 1 Stunde warten. Drücken Sie <b>ECO</b> für 10 Sekunden.<br>Falls die Fehlermeldung nicht verschwinden, 24 Stunden warten.  |
|    |   | Wenn die Fehlermeldung während Flammenzündung erscheint, wurde die Wartezeit auf die Flamme überschritten. Bitte <b>ECO</b> für 10 Sekunden drücken.  |
| 4. |  <b>HOT</b>  <b>FUEL</b>  <b>READY</b> | Gerätefehler. Bitte <b>ECO</b> für 10 Sekunden drücken.   |
| 5. |  <b>HOT</b>  <b>FUEL</b>  <b>READY</b> | Der Brennstofftank wurde überflutet. Bitte sich mit dem Service in Verbindung setzen.   |
| 6. |  <b>HOT</b>  <b>FUEL</b>  <b>READY</b> | Die Temperatur im Raum ist zu niedrig (<10°C) oder Gerätefehler.<br>Bitte den Raum beheizen. Bitte <b>ECO</b> für 10 Sekunden drücken.<br>Warten bis die grüne Diode erscheint  <b>READY</b> . |

## BRENNSTOFF



Für den ordnungsgemäßen Betrieb des Gerätes sollte der Ethanolbrennstoff mit Alkoholkonzentration von **86 – 96,6%** verwendet werden. Empfohlen wird FANOLA® von Planika. Bitte keine dickflüssige und klebrige Brennstoffe sowie keine mit der ungeeigneten Leitfähigkeit verwenden. Die Nutzung anderer Brennstoffe z. B. des entwässerten Ethanol (mit Alkoholkonzentration von mehr als 96,6%) kann Beschädigung des Kamins verursachen und zum Verlust der Garantie führen. **Die Verwendung eines Brennstoffes mit Alkoholkonzentration von 100% kann die Beschädigung des Kamins verursachen.**

**REINIGUNG** – Mit einem feuchten Lappen und milden Reinigungsmittel reinigen, nur wenn der Kamin ausgeschaltet und abgekühlt ist.

**SERVICE** – (Für Servicezwecke bewahren Sie das mitgelieferte USB-Kabel auf.) Sie können uns in einem Live-Chat finden [www.planikafires.com/service](http://www.planikafires.com/service)



## RELLENO DEL COMBUSTIBLE

1. Si el tanque está vacío (  ) o si quieres recargar combustible, abre el relleno (I), conecte la manguera de la bomba 'a' (¡escuchará un clic!) y el cable eléctrico 'b' (II) (  ).  
**¡ATENCIÓN!** No cargar el combustible cuando el quemador esta encendido!



ESPAÑOL

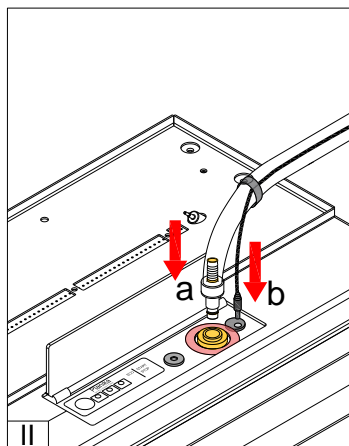
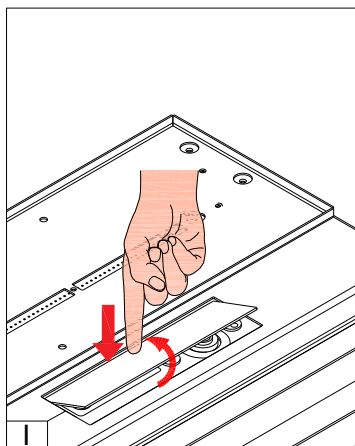

2. Coloque el recipiente de combustible constantemente sobre el suelo y coloque la manguera de la bomba 'c' (III). Mantenga presionado el botón de la bomba (IV) para comenzar a verter.

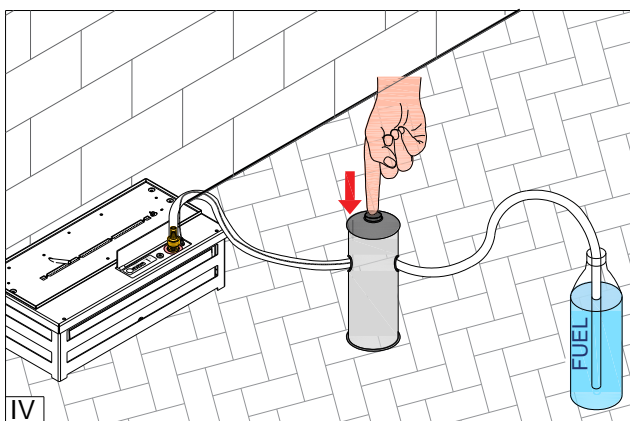
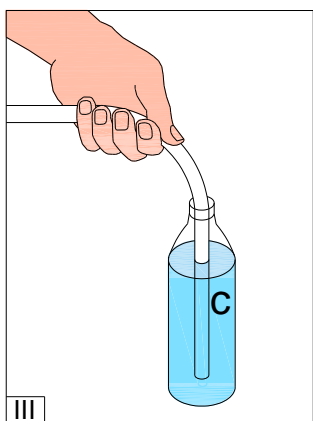

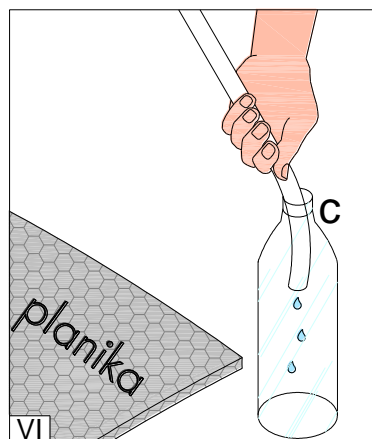
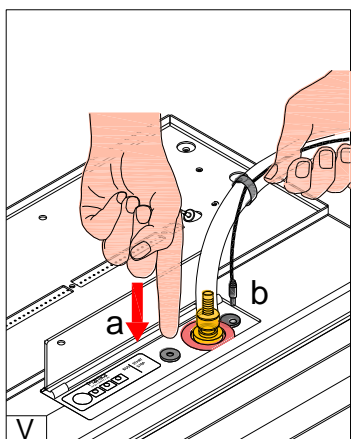

La bomba se apagará cuando el tanque de combustible esté lleno (señal de sonido +  ).

3. Desenchufe el cable de alimentación 'b'. Para desconectar la bomba, sostenga el extremo de la manguera 'a' y presione firmemente la placa de relleno de combustible en el área etiquetada con la etiqueta (V). Cierre la tapa del depósito de combustible.
4. Agite el combustible residual de la manguera "c" en la botella y coloque la bomba en la cubierta (VI).



## ENCENDIDO DE LA LLAMA

Diodo verde  significa que el dispositivo está listo para encender la llama.

Presiona **START** por 3 segundos. Encender la llama tarda de 2 a 10 minutos (  ). Durante este tiempo, se puede sentir el olor de los vapores de combustible. Diodo **READY** apagado (  ) informa que la llama se ha encendido y que el dispositivo ha alcanzado la temperatura de funcionamiento.

## REGULACIÓN DE LA ALTURA DE LLAMA

Cuando se enciende la llama, presione el botón **ECO** para disminuir su altura (dos pitidos). Presione el botón **ECO** nuevamente para aumentar la altura de la llama (solo un pitido).

**ATENCIÓN!** Si la temperatura del dispositivo es demasiado alta, la altura de la llama se reducirá automáticamente (**ECO**) y se bloqueará la posibilidad de su regulación. Si la temperatura continúa aumentando, el dispositivo se apagará.

## APAGAR LA LLAMA

Para apagar la llama, presione **STOP** (solo un pitido + ).

Reactivación de la llama solo es posible después de que el dispositivo se haya enfriado: el diodo verde **READY** ().





















## FAST START

La función de **FAST START** permite un encendido más rápido de la llama (consumo de energía en el modo de espera para encender la llama () es aproximadamente 60 W más alto). La función está habilitada por defecto.

Para apagar **FAST START**, presione el botón **ECO** durante 10 segundos (cuatro pitidos). Para reactivar la función, presione el botón **ECO** durante 10 segundos (dos pitidos).

## MENSAJES DE ALARMA

Algunos mensajes van acompañados de una señal audible. Para silenciarlo, presione **START / STOP**.

| Lp. | DIODOS DE PANEL DE CONTROL  | PROCEDIMIENTO<br><i>(contacte al servicio si el procedimiento recomendado no elimina el error)</i>  |
|-----|---|---|
| 1.  |       | El dispositivo está frío. Espere a que aparezca el diodo verde  .   |
| 2.  |    | No hubo combustible durante la operación. El dispositivo está frío. Espere a que el diodo rojo se apague. Repostar combustible  |
| 3.  |    | El combustible se ha derramado en el dispositivo. Desconecte la bomba de combustible. Limpie el líquido visible y espere min. 1 hora. Presione el botón <b>ECO</b> por 10 segundos.<br>Si el mensaje no ha desaparecido, espere min. 24 horas.                                  |
|     |   | El mensaje que se muestra durante la activación de la llama significa que se ha excedido el tiempo de espera de la llama. Presione el botón <b>ECO</b> por 10 segundos.   |
| 4.  |    | . Error del dispositivo Presione el botón <b>ECO</b> por 10 segundos.   |
| 5.  |    | El tanque ha sido derramado. Contacta el servicio   |
| 6.  |    | La temperatura ambiente es muy baja (<10 ° C) o el error del dispositivo. Calienta la habitación. Presione el botón <b>ECO</b> por 10 segundos.<br>Espere a que aparezca el diodo verde  . |

## COMBUSTIBLE



Use solo combustible de etanol con una concentración de **86 - 96.6%** de etanol contaminado. El combustible recomendado es FANOLA®. No use combustibles de gel ni conductividad eléctrica densa, viscosa o inadecuada. Los valores del combustible utilizado deben ser compatibles con los valores de combustible FANOLA®. El uso de otros combustibles, como el etanol deshidratado (es decir, con una concentración superior al 96,6%), puede provocar un error del dispositivo y un accidente y consecuentemente la pérdida de la garantía. **El uso de combustible 100% dañará el dispositivo.**

**LIMPIEZA** - Limpie con un paño húmedo y medidas suaves cuando el dispositivo se apaga y se enfría.

**SERWIS** – (mantenga el cable USB incluido para fines de servicio) Estamos disponibles en livechat en

[www.planikafires.com/service](http://www.planikafires.com/service)



1. Si le réservoir est vide (  ) ou vous voulez recharger du carburant, ouvrez le remplissage (I), avec un certain mouvement, connectez le tuyau de pompe 'a' (vous entendrez un clic!) et le fil électrique 'b' (II) (  ). **ATTENTION !** : Ne faites pas le plein lorsque la flamme est allumée !

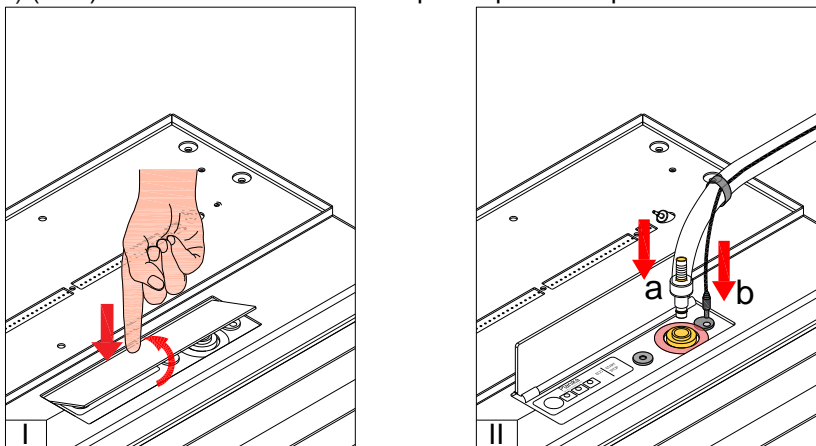

2. Placer bien le réservoir de carburant sur le sol et y placer le tuyau de la pompe 'c' (III). Appuyez sur le bouton de la pompe (IV) et maintenez-le enfoncé pour commencer à verser.

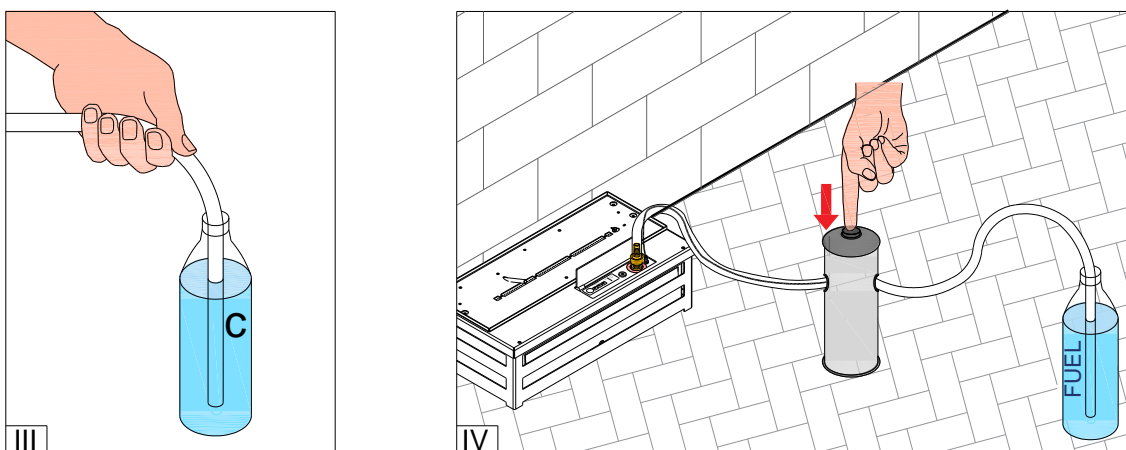

Lorsque le réservoir de carburant est vide, remplacez-le par un plein et redémarrer la pompe (voir point 2).

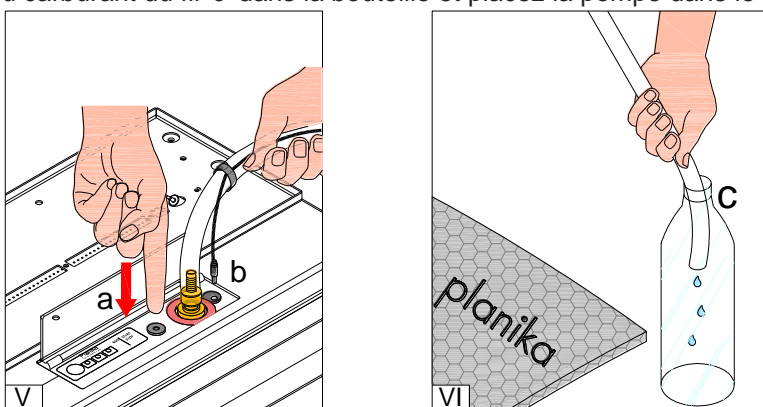

La pompe s'éteint lorsque le réservoir de carburant est plein (signal sonore +  ).

3. Débranchez le cordon d'alimentation 'b'. Pour retirer la pompe, tenez l'extrémité du flexible 'a' et appuyez fermement sur la plaque de remplissage du carburant marquée d'un autocollant (V). Fermez le volet du réservoir de carburant.
4. Secouez le reste du carburant du fil 'c' dans la bouteille et placez la pompe dans le couvercle (VI).



## ALLUMAGE DE LA FLAMME

La diode verte  signifie que l'appareil est prêt à démarrer la flamme.

Appuyez sur **START** pendant 3 secondes. Le démarrage de la flamme prend de 2 à 10 minute (  ). Pendant ce temps, l'odeur des vapeurs de carburant peut être ressentie. La diode **READY** éteinte (  ) signifie que la flamme a été allumée et que l'appareil a atteint la température de fonctionnement.

## RÉGLAGE DE LA HAUTEUR DE FLAMME

Lorsque la flamme est allumée, appuyez sur le bouton **ECO** pour diminuer sa hauteur (deux bips). Appuyez à nouveau sur le bouton **ECO** pour augmenter la hauteur de la flamme (bip unique).

**ATTENTION!** Si la température de l'appareil est trop élevée, la hauteur de la flamme sera automatiquement réduite (**ECO**), et son réglage est bloqué. Si la température continue d'augmenter, l'appareil s'éteint.

## ÉTEINDRE LA FLAMME

Pour éteindre la flamme, appuyez sur **STOP** (bip unique + ).

Le rallumage de la flamme n'est possible qu'après le refroidissement de l'appareil - la diode verte **READY** ().





















## FAST START

La fonction **FAST START** permet un allumage plus rapide de la flamme (consommation d'énergie en mode veille pour allumer la flamme () est environ 60 W plus haut). La fonction est activée par défaut.

Pour désactiver **FAST START**, appuyez sur le bouton **ECO** pendant 10 secondes (quatre bips). Pour réactiver la fonction, appuyez sur le bouton **ECO** pendant 10 secondes (deux bips).

## MESSAGES D'ALARME

Certains messages sont accompagnés d'un signal sonore. Pour le couper, appuyez sur **START / STOP**.

| Lp. | DIODES DE PANNEAU DE COMMANDE   | PROCÉDURE<br><i>(contactez le service si la procédure recommandée n'élimine pas l'erreur)</i>   |
|-----|---|---|
| 1.  |       | L'appareil est refroidi. Attendez que la diode verte apparaisse  .   |
| 2.  |    | Il n'y avait pas de carburant pendant le fonctionnement. L'appareil est refroidi. Attendez que la diode rouge s'éteigne. Faire le plein.  |
| 3.  |    | Le carburant s'est répandu dans l'appareil. Débrancher la pompe à carburant. Essuyez le liquide visible et attendez min. 1 heure Appuyez sur le bouton <b>ECO</b> pendant 10 secondes. Si le message n'a pas disparu, veuillez patienter Min. 24 heures<br>Le message affiché pendant le démarrage de la flamme signifie que le temps d'attente pour la flamme a été dépassé. Appuyez sur le bouton <b>ECO</b> pendant 10 secondes. |
| 4.  |    | Erreur du dispositif. Appuyez sur le bouton <b>ECO</b> pendant 10 secondes.   |
| 5.  |    | Le réservoir a été débordé. Contactez le service.   |
| 6.  |    | Température ambiante trop basse (<10 ° C) ou erreur de l'appareil. Réchauffez la pièce. Appuyez sur le bouton <b>ECO</b> pendant 10 secondes.<br>Attendez que la diode verte apparaisse  .   |



## CARBURANT

Utilisez uniquement de l'éthanol avec une concentration de **86 à 96,6%** d'éthanol contaminé. Le carburant recommandé est FANOLA®. N'utilisez pas de gel ou de conductivité électrique dense, visqueuse ou inadéquate. Les valeurs du carburant utilisé doivent être compatibles avec les valeurs de carburant FANOLA®. L'utilisation d'autres combustibles, tels que l'éthanol déshydraté (c'est-à-dire avec une concentration supérieure à 96,6%), peut entraîner une défaillance de l'appareil et un accident et par conséquent la perte de la garantie. **L'utilisation de 100% de carburant endommagera l'appareil.**

**NETTOYAGE** - Nettoyer avec un chiffon humide et des nettoyeurs délicats lorsque l'appareil est éteint et refroidi.

**SERVICE** – (Gardez le câble USB inclus pour le service) Nous sommes disponibles sur le chat en direct sur [www.planikafires.com/service](http://www.planikafires.com/service)

## PROCESSO DI RIFORNIMENTO DEL COMBUSTIBILE

1. Se il serbatoio è vuoto (  ) o si desidera aggiungere del combustibile, aprire lo sportellino di rifornimento (I), con il movimento deciso collegare il tubo della pompa 'a' (si sente un clic!) e il filo elettrico 'b' (II) (  ).

**ATTENZIONE!** Non fare rifornimento quando la fiamma è accesa!

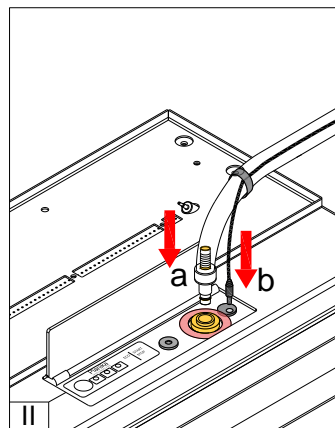
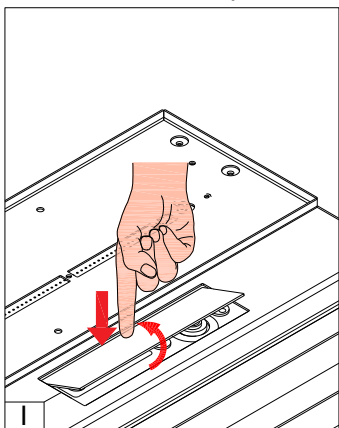

2. Posizionare in modo stabile il contenitore di combustibile sul pavimento e inserire il tubo della pompa 'c' (III) al suo interno. Per iniziare il rifornimento tenere premuto il pulsante sulla pompa (IV).

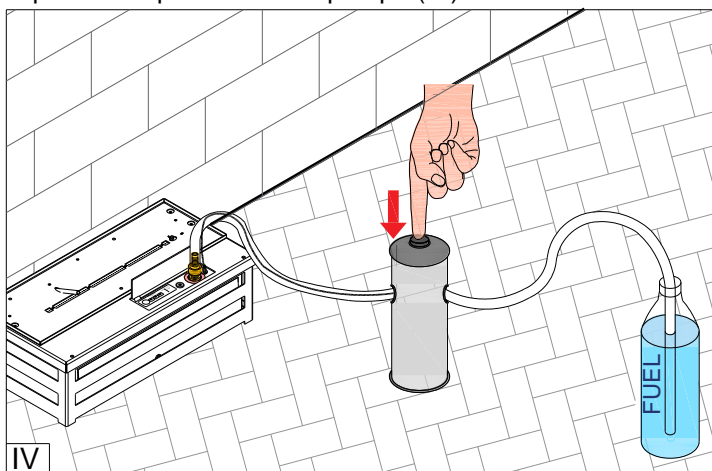
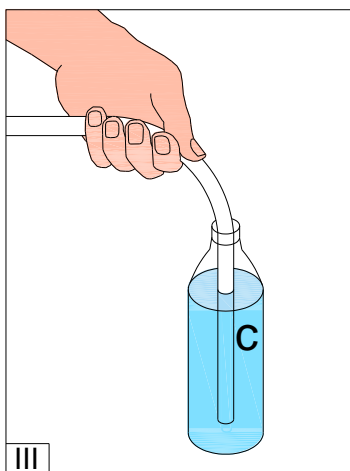

Quando il serbatoio del combustibile è vuoto, sostituirlo con uno pieno e avviare nuovamente la pompa (punto 2).

La pompa si spegne quando il serbatoio del combustibile è pieno (segnale sonoro +  ).

3. Scollegare il cavo di alimentazione "b". Per sganciare la pompa, tenere l'estremità del tubo 'a' e premere fortemente la piastra di rifornimento del carburante in posizione contrassegnata con un adesivo (V).

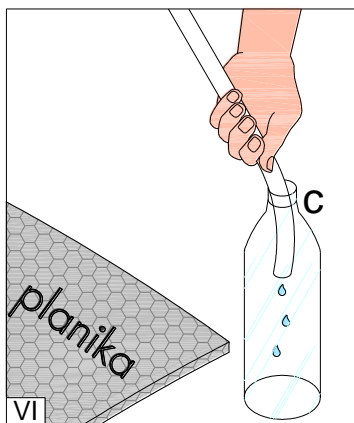
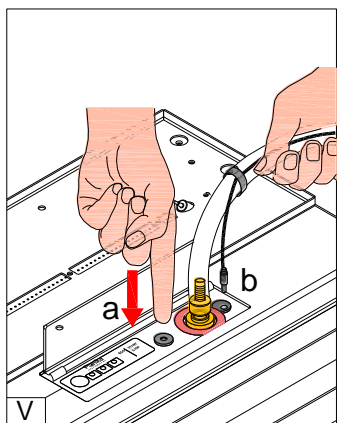

Chiudere lo sportello del serbatoio di combustibile.

4. Scuotere il carburante rimanente dal tubo "c" nella bottiglia e rimettere la pompa nell'apposito sacchetto (VI).



## ACCENSIONE DELLA FIAMMA

Il LED  verde indica che il dispositivo è pronto per accendere la fiamma.

Premere **START** per 3 secondi. L'apparizione della fiamma richiede 2-10 minuti (  ). Durante questo periodo, si avverte l'odore dei vapori di combustibile. Il LED **READY** (  ) spento indica che la fiamma è stata attivata e che il dispositivo ha raggiunto la temperatura di funzionamento.

## REGOLAZIONE DELL'ALTEZZA DELLA FIAMMA

Quando la fiamma viene attivata, premere il pulsante **ECO** per diminuirne l'altezza (due segnali acustici).

Premere di nuovo il pulsante **ECO** per aumentare l'altezza della fiamma (segnale acustico singolo).

**ATTENZIONE!** Se la temperatura del dispositivo è troppo alta, l'altezza della fiamma viene automaticamente ridotta (**ECO**) e la sua regolazione è bloccata. Se la temperatura continua a salire, il dispositivo si spegne.

## SPEGNIMENTO DELLA FIAMMA

Per spegnere la fiamma, premere **STOP** (segnale acustico singolo +  **HOT**).

Un successivo avvio è possibile solo dopo che il dispositivo si è raffreddato - il LED verde **READY** ( **READY**).





















## FAST START

La funzione **FAST START** consente di accendere più rapidamente la fiamma (il consumo di energia in modalità standby per l'accensione della fiamma ( **READY**) è maggiore di circa 60 W). Come l'impostazione di fabbrica, la funzione è abilitata.

Per disattivare **FAST START**, premere il pulsante **ECO** per 10 secondi (quattro segnali acustici). Per riattivare la funzione, premere il pulsante **ECO** per 10 secondi (due segnali acustici).

## MESSAGGI DI ALLARME

Alcuni messaggi sono accompagnati da un segnale acustico. Per disattivare l'audio, premere **START / STOP**.

| Nr | LED sul pannello di controllo   | PROCEDURA<br>(contattare il servizio d'assistenza se la procedura consigliata non elimina l'errore)   |
|----|---|---|
| 1. |  <b>HOT</b>  <b>FUEL</b>  <b>READY</b>    | Il dispositivo si sta raffreddando. Attendi che il LED verde appaia  <b>READY</b> .   |
| 2. |  <b>HOT</b>  <b>FUEL</b>  <b>READY</b> | Mancato carburante durante il funzionamento. Il dispositivo è raffreddato. Attendere che il LED rosso si spenga. Aggiungere il combustibile.  |
| 3. |  <b>HOT</b>  <b>FUEL</b>  <b>READY</b> | Fuoriuscita di combustibile. Disconnettere la pompa del carburante. Pulire il liquido visibile e attendere per min. 1 ora. Premere il pulsante <b>ECO</b> per 10 secondi. Se il messaggio non è scomparso, attendere almeno 24 ore.   |
|    |   | Il messaggio visualizzato durante l'avvio della fiamma significa che il tempo di attesa per la fiamma è stato superato. Premere il pulsante <b>ECO</b> per 10 secondi.  |
| 4. |  <b>HOT</b>  <b>FUEL</b>  <b>READY</b> | Errore del dispositivo. Premere il pulsante <b>ECO</b> per 10 secondi.  |
| 5. |  <b>HOT</b>  <b>FUEL</b>  <b>READY</b> | Fuoriuscita di combustibile dal serbatoio. Contattare il servizio d'assistenza.   |
| 6. |  <b>HOT</b>  <b>FUEL</b>  <b>READY</b> | Temperatura ambiente troppo bassa (<10 ° C) o errore del dispositivo. Riscaldare la stanza. Premere il pulsante <b>ECO</b> per 10 secondi. Attendere che il LED verde appaia  <b>READY</b> . |



## COMBUSTIBILE

Utilizzare solo il combustibile a base di etanolo con una concentrazione tra **86 - 96,6%** di etanolo contaminato. Viene raccomandato l'utilizzo di bioetanolo **FANOLA®**. Non utilizzare combustibili gel o dei combustibili densi, con la conduttività elettrica e viscosità inadeguata. I valori del combustibile utilizzato devono essere compatibili con i valori specifici del combustibile **FANOLA®**. L'uso di altri combustibili, come l'etanolo disidratato (cioè con una concentrazione superiore al 96,6%), potrebbe causare guasti al dispositivo e perdita di garanzia. **L'uso di combustibile con la concentrazione pari al 100% danneggerà il dispositivo.**

**PULIZIA** - Pulire con un panno umido e detersivi delicati quando il dispositivo è spento e freddo.

**SERVIZIO** – (conservare il cavetto USB, in dotazione con il camino, per un eventuale necessità d'assistenza tecnica) Siamo disponibili su livechat all'indirizzo [www.planikafires.com/service](http://www.planikafires.com/service)

## UZUPEŁNIANIE PALIWA

1. Jeżeli zbiornik jest pusty (  ) lub chcesz dolać paliwa, otwórz wlew (I), pewnym ruchem podłącz wężyk pompy 'a' (usłyszysz klik!) oraz przewód elektryczny 'b' (II) (  ). **UWAGA!** Nie uzupełniaj paliwa, gdy płomień jest odpalony!

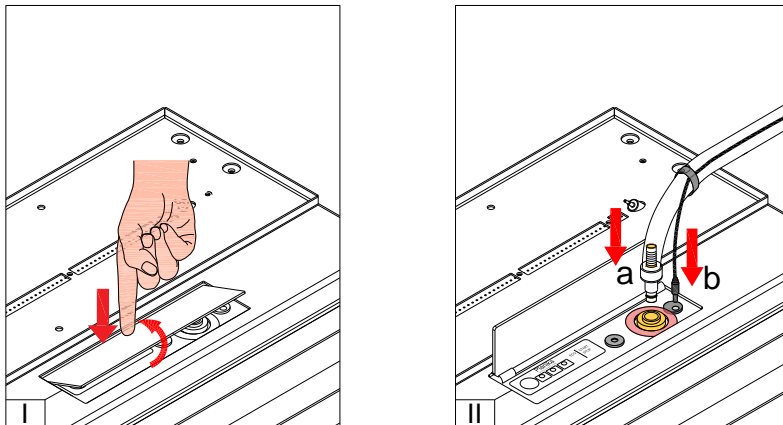

2. Pojemnik z paliwem postaw stabilnie na podłodze i umieść w nim przewód pompy 'c' (III). Wciśnij i przytrzymaj przycisk na pompie (IV), aby rozpocząć nalewanie.

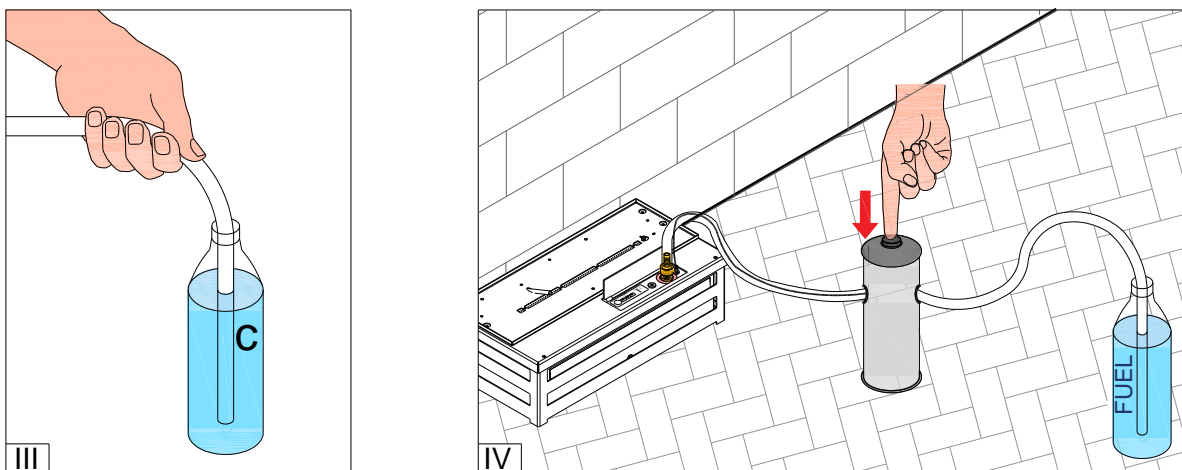

Gdy pojemnik z paliwem zostanie opróżniony, wymień go na pełny i uruchom pompę ponownie (patrz pkt. 2).

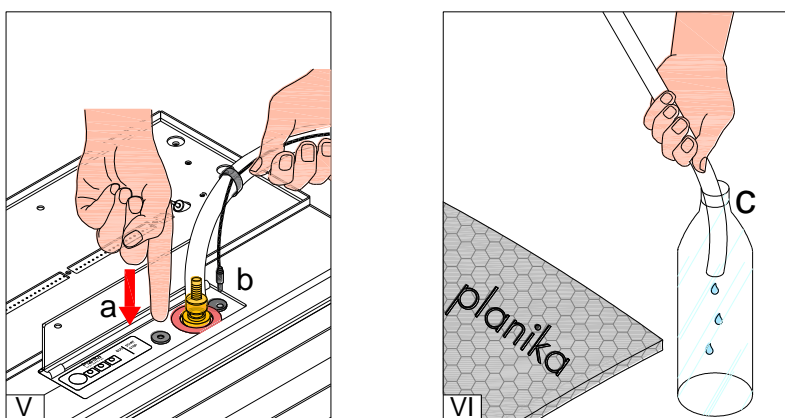

Pompa wyłączy się, gdy zbiornik paliwa zostanie zapełniony (sygnał dźwiękowy +  ).

3. Odłącz przewód zasilający 'b'. Aby wypiąć pompę, przytrzymaj koniec wężyka 'a' i mocno naciśnij płytkę wlewu paliwa w miejscu oznaczonym naklejką (V). Zamknij kłapkę wlewu paliwa.
4. Strząśnij resztkę paliwa z przewodu 'c' do butelki i umieść pompę w pokrowcu (VI).



## ODPALANIE PŁOMIENIA

Zielona dioda  **READY** oznacza, że urządzenie jest gotowe do odpalenia płomienia.

Wciśnij **START** przez 3 sekundy. Odpalanie płomienia trwa 2-10 minut (  ). W tym czasie może być wyczuwalny zapach oparów paliwa. Wyłączona dioda **READY** (  ) informuje, że płomień został odpalony i urządzenie osiągnęło temperaturę roboczą.





## REGULACJA WYSOKOŚCI PŁOMIENIA

Gdy płomień jest odpalony, wciśnij przycisk **ECO**, aby zmniejszyć jego wysokość (dwa sygnały dźwiękowe). Wciśnij ponownie przycisk **ECO**, aby zwiększyć wysokość płomienia (pojedynczy sygnał dźwiękowy).

**UWAGA!** W przypadku zbyt wysokiej temperatury urządzenia, wysokość płomienia zostanie automatycznie zmniejszona (**ECO**), a możliwość jego regulacji zablokowana. Jeśli temperatura będzie nadal wzrastać, urządzenie wyłączy się.

## WYGASZANIE PŁOMIENIA

Aby wygasić płomień wciśnij **STOP** (pojedynczy sygnał dźwiękowy + ).

Ponowne odpalenie płomienia możliwe jest dopiero po wychłodzeniu urządzenia – zielona dioda **READY** ().





















## FAST START

Funkcja **FAST START** umożliwia szybsze odpalenie płomienia (pobór energii w trybie gotowości do odpalenia płomienia () jest większy o około 60 W). Funkcja jest domyślnie włączona.

Aby wyłączyć **FAST START**, wciśnij przycisk **ECO** przez 10 sekund (cztery sygnały dźwiękowe). Aby ponownie włączyć funkcję, wciśnij przycisk **ECO** przez 10 sekund (dwa sygnały dźwiękowe).

## KOMUNIKATY ALARMOWE

Niektórym komunikatom towarzyszy sygnał dźwiękowy. Aby wyciszyć, wciśnij **START/STOP**.

| Lp. | DIODY PANELU STEROWANIA   | POSTĘPOWANIE<br><i>(skontaktuj się z serwisem jeśli zalecane postępowanie nie eliminuje błędu)</i>   |
|-----|---|--|
| 1.  |    | Urządzenie jest schładzane. Poczekać na pojawienie się zielonej diody  .  |
| 2.  |    | Zabrakło paliwa w trakcie pracy urządzenia. Urządzenie jest schładzane. Poczekać, aż czerwona dioda zgaśnie. Uzupelnij paliwo.   |
| 3.  |    | Nastąpiło rozlanie paliwa w urządzeniu. Odłącz pompę paliwa. Wytrzyj widoczną ciecz i odczekaj min. 1 godzinę. Wciśnij przycisk <b>ECO</b> przez 10 sekund. Jeżeli komunikat nie zniknął, odczekaj min. 24 godziny.  |
|     |   | Komunikat wyświetlony podczas odpalania płomienia, oznacza przekroczenie czasu oczekiwania na płomień. Wciśnij przycisk <b>ECO</b> przez 10 sekund.  |
| 4.  |    | Błąd urządzenia. Wciśnij przycisk <b>ECO</b> przez 10 sekund.  |
| 5.  |    | Nastąpiło przelanie zbiornika. Skontaktuj się z serwisem.  |
| 6.  |    | Zbyt niska temperatura pomieszczenia (<10°C) lub błąd urządzenia. Ogrzej pomieszczenie. Wciśnij przycisk <b>ECO</b> przez 10 sekund. Poczekać na pojawienie się zielonej diody  . |

## PALIWO



Stosuj wyłącznie paliwo etanolowe o stężeniu **86 – 96,6 %** etanolu skażonego. Rekomendowanym paliwem jest FANOLA®. Nie stosuj paliw żelowych ani paliw gęstych, lepkich i o nieodpowiedniej przewodności elektrycznej. Wartości stosowanego paliwa muszą być zgodne z wartościami paliwa FANOLA®. Użycie innych paliw, takich jak etanol odwodniony (tj. o stężeniu wyższym niż 96,6%), grozi awarią urządzenia i utratą gwarancji. **Użycie paliwa o stężeniu 100% etanolu spowoduje uszkodzenie urządzenia.**

**CZYSZCZENIE** - Czyść wilgotną szmatką i delikatnymi środkami, gdy urządzenie jest wyłączone i chłodne.

**SERWIS** – (zachowaj dołączony przewód USB do celów serwisowych) Jesteśmy dostępni na chacie [www.planikafires.com/service](http://www.planikafires.com/service)



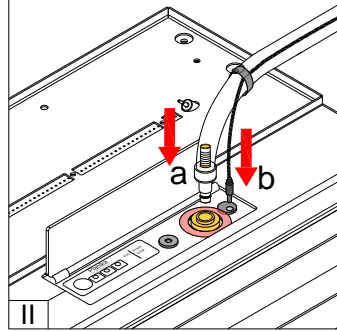
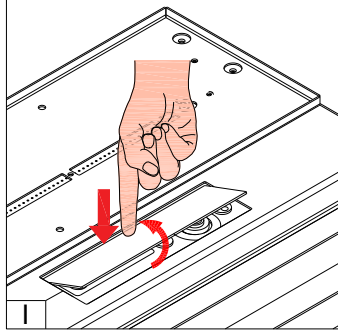

## НАПОЛНЕНИЕ ТОПЛИВОМ

1. Если в баке нет топлива (  ) или просто хотите долить топлива, надо открыть крышку над наливным отверстием (I), подключить шланг насоса 'a' (услышите «щелчок») и электрический провод 'b' (II) (  ). **ВНИМАНИЕ!** Не заправлять камин топливом, когда в нем горит огонь!

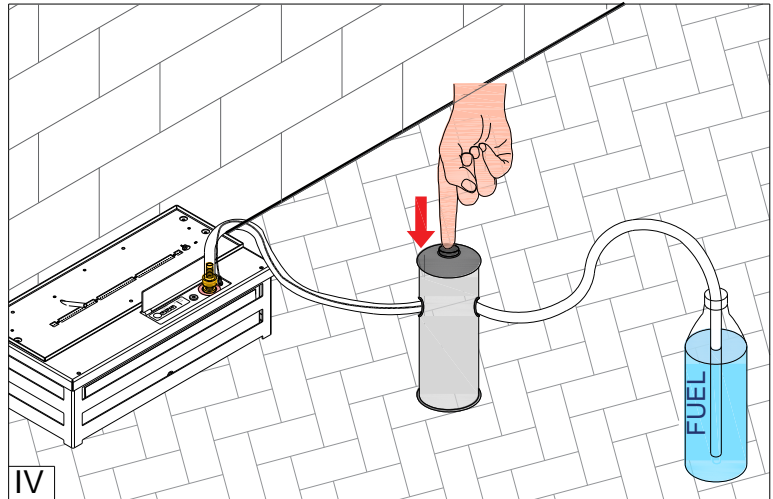
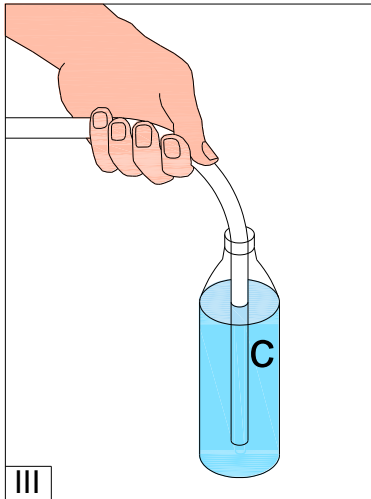

2. Бак с топливом надо стабильно поставить на полу и поместить в него трубку автоматического насоса 'с' (III). Нажать и удерживать кнопку на насосе (IV), чтобы начался процесс наполнения топливом.



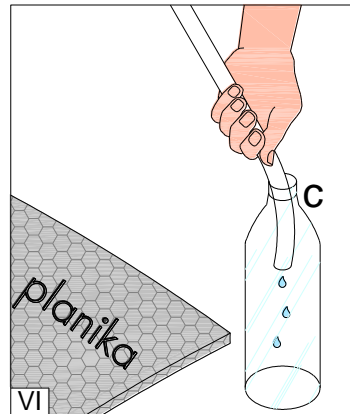
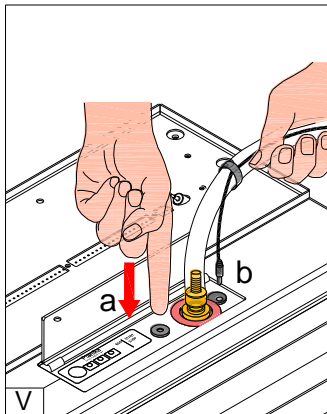

Когда бак с топливом будет пустой, надо его поменять на полный и повторно запустить автоматический насос (см. п. 2). Насос выключится когда топливный бак камин будет полный (звуковой сигнал +  ).

3. Отключить электрический провод 'b'. Чтобы отключить автоматический насос надо придержать конец шланга 'a' и сильно нажать плитку отверстия для наполнения топливом в месте обозначенным наклейкой (V). Закрыть крышку отверстия.
4. Стряхнуть остаток топлива с провода 'с' в бутылку и поместить насос в чехле (VI)



## ЗАПУСК КАМИНА

Зеленый диод  обозначает, что камин готов к запуску.

Нажать **START** и удерживать 3 секунды. Процедура запуска может продолжаться 2-10 минут (  ). В то время может чувствоваться характеристический запах паров топлива. Если диод **READY** (  ) не светится, это обозначает, что камин запущен в работу и устройство достигло рабочей температуры.



## РЕГУЛИРОВАНИЕ РАЗМЕРА ПЛАМЕНИ

Для того, чтобы уменьшить высоту пламени, следует нажать кнопку **ECO** (два звуковых сигнала). Чтобы вернуть к режиму Normal и увеличить высоту пламени, следует нажать кнопку **ECO** (одиночный звуковой сигнал).

**ВНИМАНИЕ!** В случае слишком высокой температуры устройства, высота пламени автоматически уменьшится (**ECO**), а возможность его регулировки будет заблокирована. Если температура будет далее увеличиваться, устройство выключится.

## ГАШЕНИЕ ПЛАМЕНИ

Чтобы погасить пламя надо нажать **STOP** (одиночный звуковой сигнал + ).

Последующее включение камина возможно после охлаждения камина – зеленый диод **READY** ().

## ФУНКЦИЯ УСКОРЕННОГО ВКЛЮЧЕНИЯ УСТРОЙСТВА – FAST START





















Функция **FAST START** сокращается время ожидания на появление пламени во время запуска устройства (потребление энергии в режиме ожидания () больше о ок. 60 W). Функция **FAST START** серийно установлена.

Чтобы выключить **FAST START** следует нажимать кнопку **ECO** 10 секунд (четыре звуковых сигнала).

Чтобы повторно включить функцию, следует нажимать кнопку **ECO** 10 секунд (два звуковых сигнала).

## ПРЕДУПРЕЖДАЮЩИЕ СООБЩЕНИЯ

При некоторых сообщениях выступает звуковой сигнал. Чтобы его выключить, следует нажать **START/STOP**.

| №  | ДИОДЫ НА ПАНЕЛИ УПРАВЛЕНИЯ  | ДЕЙСТВИЯ<br>(Надо связаться с сервисом если рекомендации не устраняют ошибки)  |
|----|---|--|
| 1. |  <b>HOT</b>  <b>FUEL</b>  <b>READY</b>    | Устройство охлаждается. Подождать появления зеленого диода  <b>READY</b> .  |
| 2. |  <b>HOT</b>  <b>FUEL</b>  <b>READY</b> | Во время работы устройства закончилось топливо. Устройство охлаждается. Подождать погашения красного диода. Наполнить бак топливом.  |
| 3. |  <b>HOT</b>  <b>FUEL</b>  <b>READY</b> | Утечка топлива в устройстве. Отключить топливный насос. Вытереть разлитое топливо и подождать мин. 1 час. Удерживать кнопку <b>ECO</b> около 10 секунд. Если сообщение не исчезает, подождать мин. 24 ч. |
|    |   | Если сообщение появляется во время запуска камина, то это обозначает превышение времени ожидания на появление пламени. Удерживать кнопку <b>ECO</b> около 10 секунд.                                     |
| 4. |  <b>HOT</b>  <b>FUEL</b>  <b>READY</b> | Ошибка в работе устройства. Удерживать кнопку <b>ECO</b> около 10 секунд.  |
| 5. |  <b>HOT</b>  <b>FUEL</b>  <b>READY</b> | Перелив топлива в баке. Надо связаться с сервисом.   |
| 6. |  <b>HOT</b>  <b>FUEL</b>  <b>READY</b> | Слишком низкая температура помещения (<10°C) или ошибка устройства. Нагреть помещение. Удерживать кнопку <b>ECO</b> около 10 секунд.   |
|    |   | Подождать появления зеленого диода  .   |

## ТОПЛИВО

Применять только этаноловое топливо с концентрацией **86–96,6 %** ректифицированного этанола. Рекомендуем топливо FANOLA®. Нельзя применять гель топлива, вязкого топлива и с недостаточной электропроводностью. Ценности применяемого топлива должны отвечать ценностям топлива FANOLA®. Применение другого топлива, как напр. обезвоженный этанол (т.е. в концентрации выше, чем 96,6%) может привести к ущербу устройства и к потере гарантии. **Использование топлива с концентрацией 100% этанола приведет к повреждению устройства.**

**ЧИСТКА** - Для чистки использовать мягкий материал и нежные чистящие средства, когда устройство не работает и охлаждено.

**СЕРВИС** – (сохраните прилагаемый USB-кабель для сервисных целей) Мы доступны на livechat на [www.planikafires.com/service](http://www.planikafires.com/service)